

# LookBook

Mille et une manières d'imaginer son garage.  
**La vôtre est unique.**



# Tendances

## SATINÉE



## SABLÉES



## Elles ont la cote :



**POUR TOUS LES GOÛTS !**  
plus de **200 couleurs RAL** au choix.  
Teintes satinées et sablées.



## NOS SURFACES DE FINITION

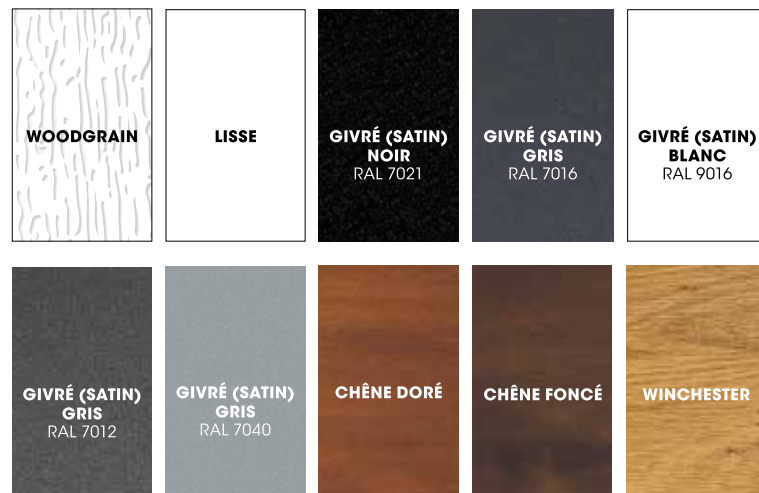

Les techniques de l'imprimerie ne permettent pas toujours de restituer très fidèlement la couleur et la finition. Une tolérance étant admise par le standard RAL, la parfaite similitude entre des produits d'origine différente et de même teinte RAL ne peut être garantie. Finitions disponibles suivant les portes et designs.

Les modes de vie ont changé,  
vos besoins aussi.



Il y a encore quelques années, le garage avait une seule fonction : ranger sa voiture. Aujourd'hui, parce que nos modes de vie ont évolué, le garage est devenu bien plus que cela. Pour les uns, il est un espace de stockage, pour d'autres il sert d'atelier, ou bien encore de buanderie. Et si, depuis plus de 60 ans, Novoferm® est reconnu comme un des fabricants Français leader pour les portes de garage, c'est bien parce que l'entreprise a toujours su anticiper les tendances pour proposer des produits en accord avec vos besoins et vos envies.

Grâce aux multiples options, vous pouvez personnaliser votre porte de garage pour la concevoir à votre image.

Alors à vous de trouver l'inspiration en parcourant ce LookBook !



# Les coulisses



## 1983 : 25<sup>ème</sup> anniversaire

L'entreprise Julien Redois compte déjà 127 salariés, la fabrication de portes basculantes devient une de ses principales activités comme l'entreprise Soferba à Bavilliers. En 1990 : les deux usines françaises rejoignent le groupe Novoferm®, groupe européen spécialiste de la fermeture.

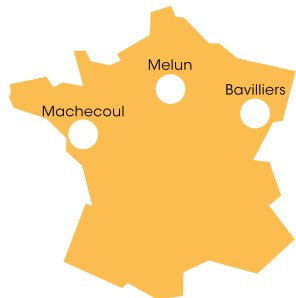

### 3 sites de production en France

la garantie d'un savoir-faire et de produits de qualité à proximité

**300**

### portes de garage

fabriquées par jour

## 2003 : Acteur majeur en Europe

 Novoferm® fait partie du groupe Sanwa Shutter, leader mondial de la fermeture.



**450**

### collaborateurs passionnés et engagés

pour une réponse qualifiée, un service performant, disponible et à l'écoute

**100**

### livraisons

par jour

# Une entreprise innovante



## Un bureau de recherche & développement

Avec un bureau d'études intégré, Novoferm® développe des solutions en accord avec l'évolution des modes de vie dans le respect des normes en vigueur. Avec nos produits et concepts brevetés, nous apportons des solutions intelligentes et innovantes pour faciliter votre quotidien et vous offrir des produits performants, durables dans le temps.



## Un service communication & marketing

Bien vous accompagner dans votre projet et vous aider à faire le bon choix, c'est essentiel pour nous. Pour cela, nous proposons des outils de vente adaptés, disponibles chez notre revendeur :

- LookBook et Tarifs
- Présentoir, support d'échantillons, stand d'exposition, configurateur graphique...

## Une maîtrise totale et technique des produits de la conception à la livraison

Depuis plus de 60 ans, nous concevons et fabriquons nos panneaux, nos motorisations et tous nos composants. L'assurance d'un véritable savoir-faire et de recul sur les techniques de fabrication des produits pour un unique objectif : votre satisfaction.



# Garanties et Services



La sécurité est une exigence absolue chez Novoferm®, toutes les portes bénéficient d'un marquage CE (EN 13241-1 relative à la sécurité des utilisateurs).



Fournitures des pièces détachées au-delà du délai légal de 10 ans.



## Service Consommateurs

Une question sur sa porte de garage ? Vous souhaitez trouver le revendeur le plus proche ?

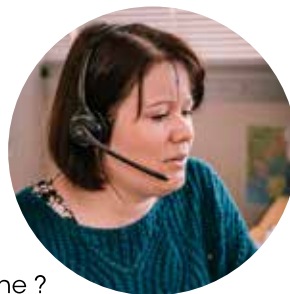

Le service consommateurs Novoferm® est à votre écoute :  
**Du lundi au vendredi par téléphone ou via le formulaire en ligne sur notre site internet ou en scannant ce QR code**  
**09 73 01 72 73**



## Proximité

### Un réseau de revendeurs qualifiés dans toute la France

Il y a forcément un revendeur près de chez vous. Plus de 10000 revendeurs sur toute la France sont là pour vous accompagner et vous conseiller dans votre projet de construction ou de rénovation, en fourniture seule ou fourniture et pose.



## Rapidité

**Une offre de porte de garage express**  
 Une livraison facilitée et rapide sur 12 dimensions de portes de garage sectionnelles motorisées.

# Sommaire

**24**  
**Sectionnelle**  
 Possibilité de portillon.



**50**  
**Latérale**  
 Possibilité de portillon.



**60**  
**Enroulement**



**68**  
**Battante**  
 Porte entrée piéton. Ouverture intérieure ou extérieure.



**78**  
**Basculante**  
 Débord extérieur ou intérieur.

**92**  
**Automatisme**  
 Être connecté en toute sécurité.

**106**  
**Porte de service**

**116**  
**Carport**  
 L'alternative esthétique au garage.

# Configurez votre porte de garage

*"Imaginez votre nouvelle porte de garage, créez votre projet en quelques clics et mettez-le en situation sur la photo de votre maison."*



La configuration de votre choix dans la façade de votre maison.



Avant



Après

Configurez votre projet de porte de garage.

- 1/ Choisissez la porte de garage qui vous ressemble en fonction de son type d'ouverture et de son design.
- 2/ Modifiez l'esthétique de votre future porte en personnalisant sa couleur, en positionnant des hublots ou un portillon...
- 3/ Mettez en situation votre future porte de garage sur la photo de votre maison.
- 4/ Pensez à sauvegarder votre projet pour le modifier quand vous voulez.

**Remplissez vos coordonnées à la fin de votre configuration, vous serez mis en relation avec un de nos revendeurs le plus proche de chez vous.**

Sélectionnez vos options (designs, finitions, coloris...) et découvrez votre porte de garage finalisée.

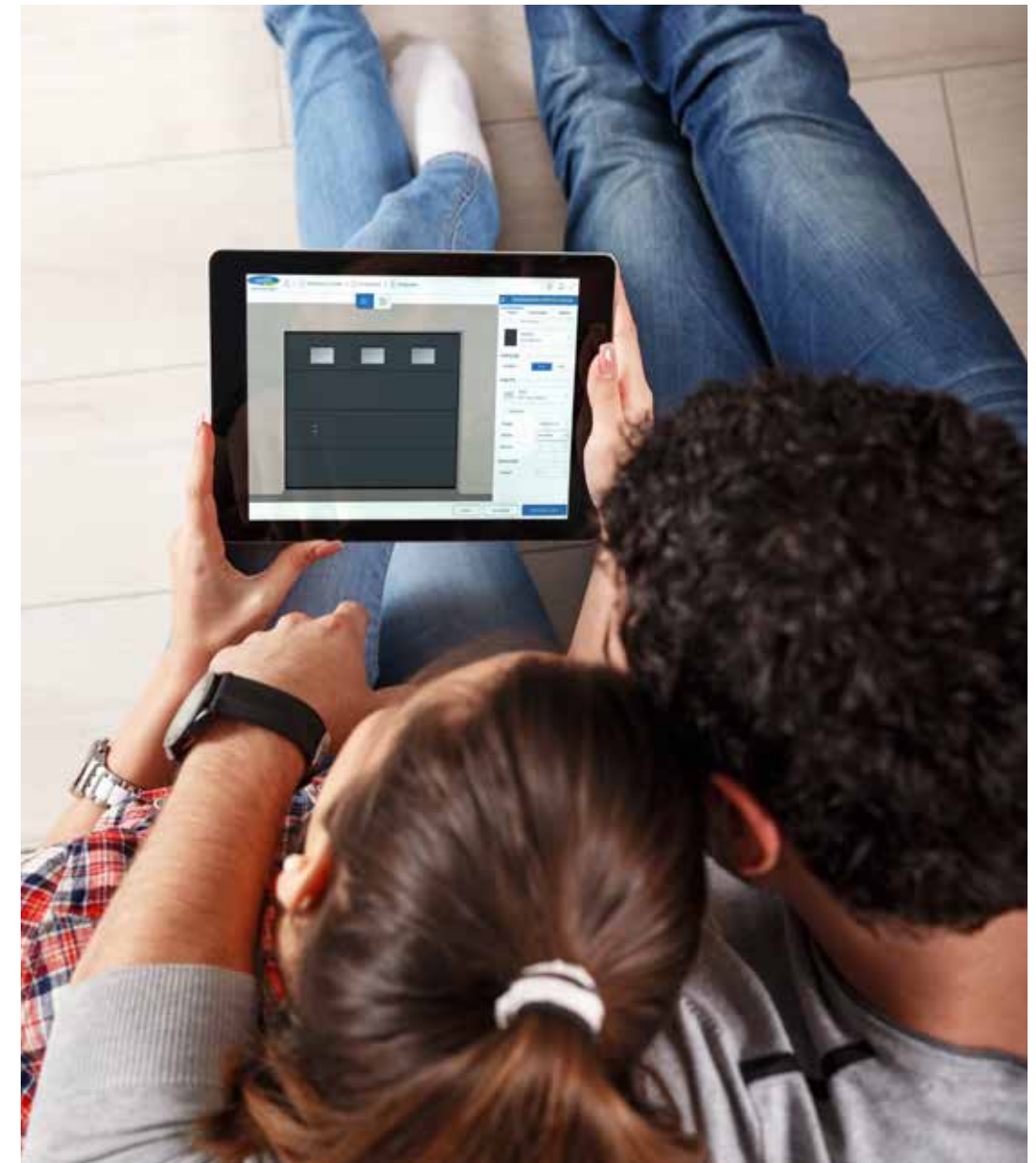

Rendez-vous sur notre site internet  
[novoferm.fr](http://novoferm.fr)



# Les finitions



GIVRÉ



BOIS

IMPRIMÉ

Finitions disponibles suivant les portes et designs.

# Les designs

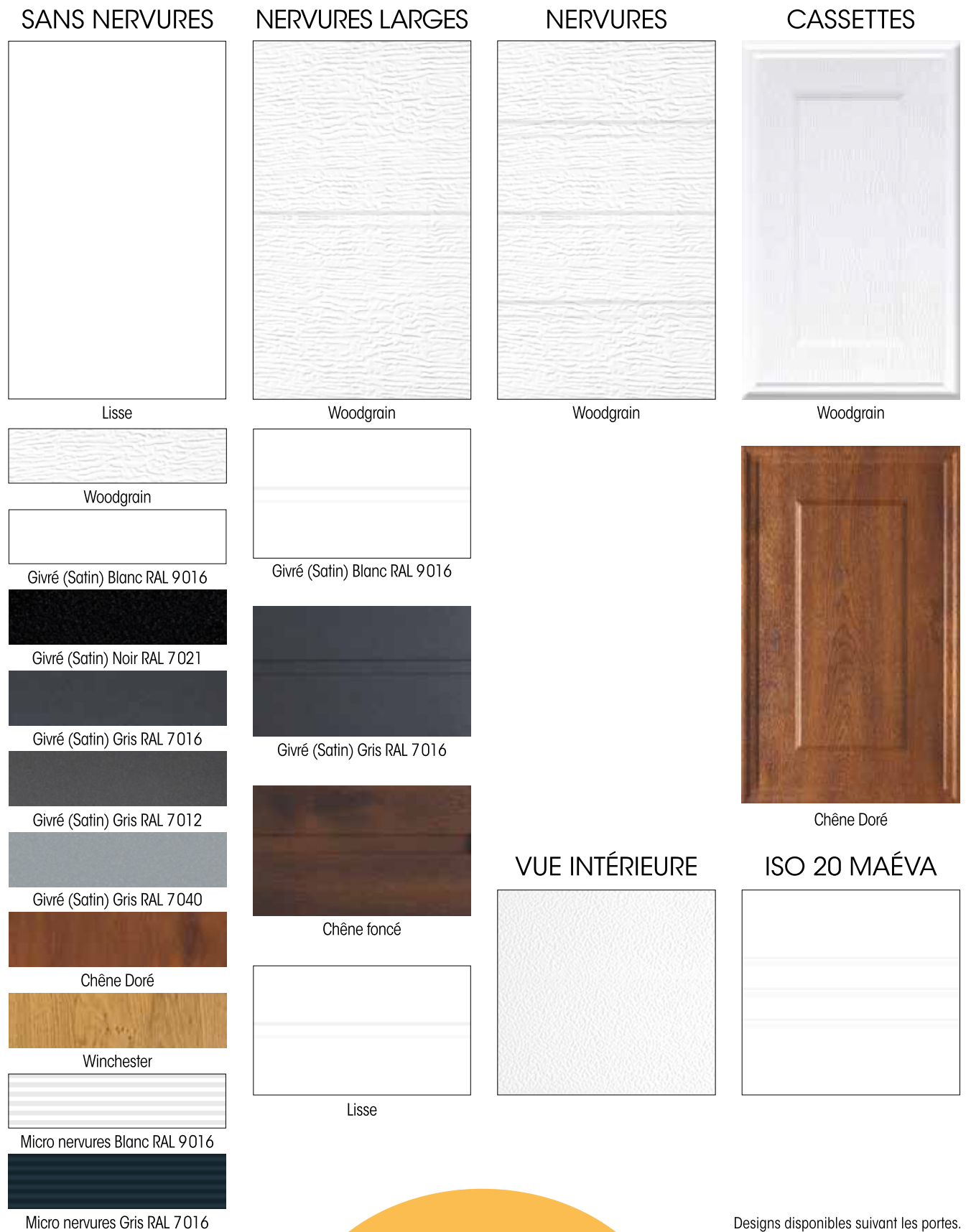

Lisse

VUE INTÉRIEURE

ISO 20 MAÉVA

Micro nervures Blanc RAL 9016

Micro nervures Gris RAL 7016

Designs disponibles suivant les portes.

# Le Design coordonné



Sectionnelle ISO 45 - Design Abysses

En choisissant le design coordonné, la porte de garage devient un élément clé de l'architecture de votre projet. Design, couleur, finition, personnalisation, vos goûts, vos envies sont respectés et votre maison vous ressemble.

Précurseurs de tendance, Novoferm®, Bel'm® et Kostum® se sont unis pour répondre aux attentes d'harmonisation de façade et d'extérieur de la maison individuelle. Ce concept de complémentarité esthétique, au bénéfice de la façade, est proposé sur différents modèles de styles différents, répartis entre les portes de garage latérales, sectionnelles et basculantes.

Retrouvez toutes nos idées de combinaisons sur notre site [novoferm.fr](http://novoferm.fr)



Pour l'harmonie de votre maison, 3 fabricants français se sont associés et vous permettent de coordonner le design de vos entrées principales :



Porte de garage



Porte d'entrée



Portail

# Les kits décors en Alunox

Pour répondre aux exigences des clients en quête de qualité tout autant que d'esthétisme, Novoferm® a pensé une alternative aux hublots : les kits décors en Alunox. Une solution pratique et économique pour personnaliser votre porte de garage !



## Les 4 décors au choix...



### ÉVOLUTION

4 carrés progressifs  
180 x 180 / 140 x 140 /  
100 x 100 / 60 x 60 (en mm)



### SIGNATURE

4 lignes progressives  
1000 / 750 / 500 / 250  
x 13 de hauteur (en mm)



### DAMIER

4 carrés identiques  
180 x 180 (en mm)



### ONLINE

4 lignes identiques  
500 x 25 (en mm)

## ... à mixer selon vos envies

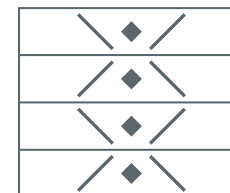

## Les Chiffres



Pour compléter son offre, Novoferm® propose des chiffres de 0 à 9 :  
10 ou 15 cm de hauteur, police Arial

0 1 2 3 4 5 6 7 8 9

# Les hublots

Laissez entrer la lumière dans votre garage,  
nous vous accompagnons dans le choix de votre hublot en 4 étapes :

1

Choisir la forme

2

Choisir l'encadrement

3

Choisir la qualité de vitrage

4

Choisir le style

## Les classiques



## Les contemporains

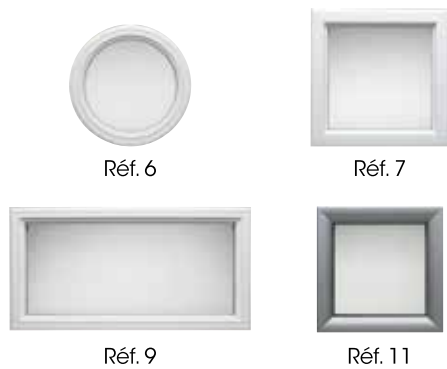

## Les contemporains Alunox

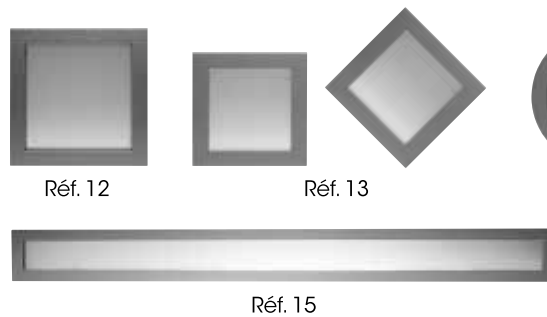

## Les contemporains inox

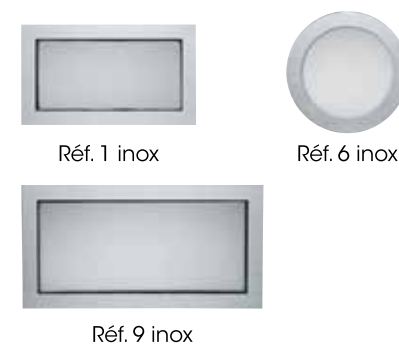

## Les sections vitrées



Section vitrée disponible sur tous les designs de portes ISO 45, à l'exception des cassettes et des couleurs sablées (pas de portillon possible).

Le cadre aluminium est laqué à la même teinte que le tablier, ou dans une teinte approchant le cas échéant.

# Les gammes



Hublots disponibles suivant les portes et designs.

# Les vitrages

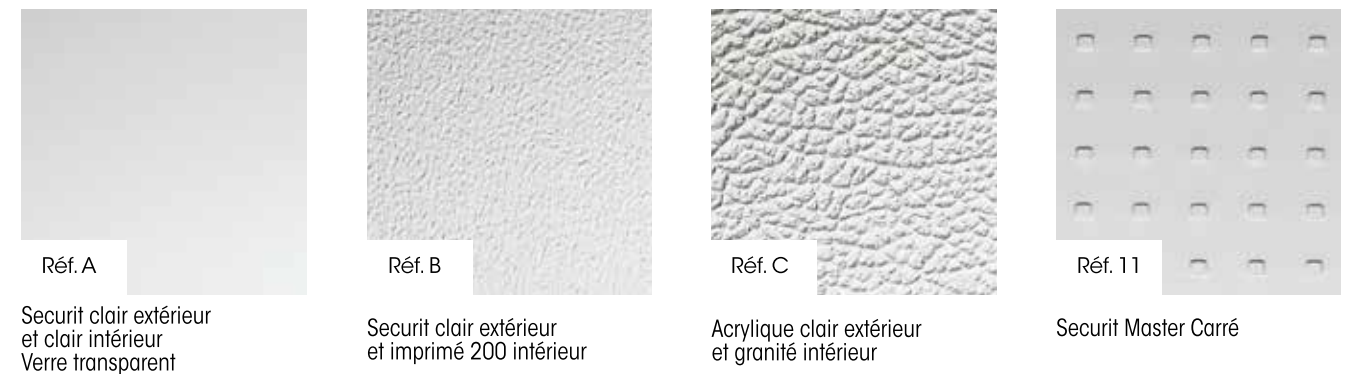

## Vitrages disponibles selon hublot

**Classique PVC**  
Vitrage A, B ou C

**Contemporain inox**  
2 faces verres :  
vitrage feuilleté 33/2 et sécurit 4 mm dépoli

**Contemporain**  
Réf. 6 et 7  
Ext. double vitrage sécurit clair  
Int. granité

**Contemporain Alunox**  
**non affleurant**  
2 faces verres :  
vitrage feuilleté 33/2 et sécurit 4 mm dépoli  
**affleurant**  
2 faces PMMA (polycarbonate) dépoli  
> aspect non transparent laissant passer la lumière

**Réf. 9**  
Ext. double vitrage feuilleté clair  
Int. sécurit granité

**Réf. 11**  
Ext. double vitrage feuilleté clair  
Int. sécurit Master carré

## Compositions

**Double paroi vitrage sécurit**  
Une face verre extérieure et intérieure qui en cas d'impact se brise en petits morceaux non blessants.

**Double vitrage feuilleté**  
Une face extérieure (deux verres collés avec une âme plastique) et une face intérieure sécurit.

**Double paroi vitrage acrylique**  
Une face polycarbonate en extérieure et une face en intérieure.

**Le 33/2**  
Verre feuilleté comprenant deux faces de verres de 3 mm collées avec un film de 0,2 mm.



# Votre porte de garage sous toutes les coutures

Il existe de nombreuses portes de garage avec autant d'options que d'envies.  
Votre choix dépend de vos habitudes de vie.



## Personnalisez votre façade

Une porte de garage peut occuper jusqu'à 30 % de la façade extérieure de votre maison. Le plus souvent fermée, elle constitue un élément important de l'esthétique de votre maison. Les multiples options de personnalisation permettent ainsi de faire une porte à votre image, qui s'intègre de façon harmonieuse à votre habitation.



## Coordonnez vos entrées

Portes de garage, portes d'entrée et portails, il vous est possible de coordonner le design et les couleurs ! Précurseurs de tendance, Novoferm®, Bel'm® et Kostum® se sont associés pour répondre à votre attente d'harmonisation de façade et d'extérieur de votre maison. Parce que l'harmonie est aussi dans le détail.



## Faites des économies d'énergie

Votre garage est souvent mitoyen de votre maison. À l'heure des économies d'énergie, l'isolation thermique est un critère essentiel dans le choix de votre porte. Ceci se ressentira sur vos factures. Été comme hiver, la variation de la température à l'intérieur de votre garage est atténuée.



Le panneau 45 mm à rupture de pont thermique apporte une isolation accrue de 17 % par rapport aux panneaux standard du marché.

## Optez pour la sécurité !

Votre porte de garage occupe une grande surface de la façade de la maison. Il est donc important qu'elle soit robuste et qu'elle sécurise votre habitat.



Les panneaux de 45 mm ou 67 mm d'épaisseur, assurent une grande rigidité. La porte sectionnelle ISO 70 équipée d'un moteur 563 est certifiée RC2, un kit qui retarde l'effraction de 3 minutes.



## Contrôlez l'ouverture ou la fermeture de la porte à distance

Vous faites partie des personnes se demandant si elles ont bien fermé leur porte ? Un de vos proches a oublié ses clés ? Plus d'inquiétude avec une porte connectée que vous pilotez à distance !



Plusieurs systèmes de motorisation vous sont proposés pour piloter votre porte de garage à distance (module Wifi, partenariat Delta Dore et Somfy).



## Une porte de garage qui facilite les allées et venues

### Un portillon qui s'ouvre à l'intérieur de votre garage...

Il est idéal quand vous habitez en bordure de voie ou que vous vous stationnez devant votre garage. Il est la solution en cas de baie cintrée ou de garage en pente. À droite ou à gauche, centré ou décentré, le choix de son emplacement sur la porte de garage permet de s'adapter à votre situation et vos besoins. Large de 660 mm ou 900 mm, vous pourrez facilement passer divers objets ou matériel encombrant. Remplaçant la porte de service, la place sera optimisée et vous réaliserez des économies en maçonnerie.



### Protégez-vous des nuisances extérieures

Sur le bord inférieur de la porte, un joint de sol est intégré pour limiter au maximum les infiltrations d'eau et de saleté. Il réduit la perte de chaleur en cas d'infiltration et améliore l'isolation.



L'isolation de votre garage sera renforcée avec le joint bas ajustable +/- 10 mm en hauteur grâce au nouveau profilé de sol variable (pour la porte sectionnelle).



### ... Ou à l'extérieur

Grâce à son battant semi-fixe pouvant s'ouvrir à l'intérieur comme à l'extérieur, la porte battante s'adapte à vos allées et venues et à vos besoins d'usage (garer la voiture, sortir la tondeuse...).





## Le passage des vélos simplifié

Grâce à la programmation d'une ouverture partielle de votre porte de garage motorisée, cela n'a jamais été aussi facile d'y sortir ou d'y ranger vos vélos.



## Un accès en plus, c'est tellement pratique...

La porte de service est totalement indépendante. Située à côté de votre porte de garage ou à l'arrière côté jardin, elle permet un accès simple et rapide.



## Les allées et venues des enfants sécurisées

Grâce au digicode, vos enfants peuvent aller et venir de l'école, sortir ou rentrer dans la maison par le garage, sans clé, ni télécommande.



## Entrer, sortir, ranger sa voiture, quand on veut, comme on veut, c'est si simple

La motorisation de votre porte permet de sortir ou rentrer votre voiture sans en descendre.



## L'éclairage intégré dans le garage

L'éclairage de zone est intégré à l'armoire de commande Novoporte® : plus utile que sur un moteur traditionnel qui éclaire le garage. Le bouton poussoir est intégré au boîtier de commande, à hauteur d'homme pour ouvrir et fermer votre porte de garage. Le moteur Novoporte® est un concept exclusif Novoferm® (concept breveté).



## Une porte de garage qui permet des espaces de stockage



### Gagnez de la place au plafond

La motorisation Novoporte® circule dans le rail de la porte, votre plafond est donc libre pour y installer vos biens encombrants et l'espace de votre garage est optimisé.



### Installez des étagères ou rangez vos vélos grâce aux murs latéraux dégagés

La porte à enroulement Novorol® se lève verticalement, s'enroule dans un coffre et n'occulte ni le plafond ni les murs latéraux. Vous pouvez vous garer juste devant, elle ne déborde pas sur l'extérieur, ni même à l'intérieur. Le fonctionnement de cette porte est proche de celui d'un volet roulant, le plafond de votre garage est donc libre. Vous pouvez aisément installer des étagères, ou une mezzanine. Cette porte ne nécessite pas de refoulement, vous optimisez ainsi l'aménagement de votre garage.



## Une porte qui permet de passer du temps dans son garage



### Vous vous sentez bien, grâce à l'isolation thermique renforcée

Été comme hiver, la variation de température est atténuée grâce à l'isolation des panneaux à rupture de pont thermique des portes sectionnelles ISO 45. Vous n'avez ni trop chaud, ni trop froid.



### Laissez entrer la lumière

En ajoutant des hublots à votre porte de garage, vous serez éclairés par la lumière naturelle dans votre garage.

Son intérieur blanc 9016 uniforme apporte plus de clarté et de luminosité à l'intérieur de votre garage.



### Renforcer votre confort acoustique

Il existe différents niveaux et performances d'isolation : panneaux de 45 mm ou 67 mm d'épaisseur en mousse polyuréthane à rupture de pont thermique et des panneaux isolés en 20 mm d'épaisseur - disponibles selon les modèles de portes de garage.





# Sectionnelle

Aucun débord intérieur/extérieur.  
Murs latéraux libres.  
Idéale en bordure de voie.  
Possibilité de portillon.

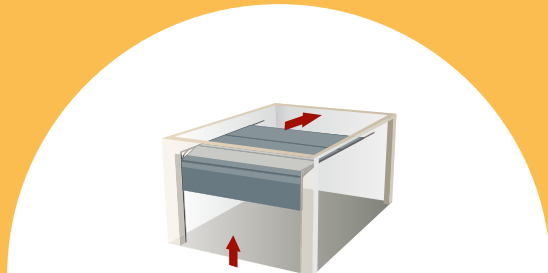

Sectionnelle ISO 45 sans nervures  
 finition Winchester

## Comparatif

	Isolation	Designs	Finitions	Coloris	Hublots	Coordonnée	Le PLUS
<b>ISO 70</b> p.26	70 mm d'épaisseur	1	7	Satinés	8	-	<b>La plus isolante</b>
<b>ISO 45</b> p.32	45 mm d'épaisseur	12	10	Satinés ou sablés	13	oui + porte de service	<b>Portillon intégré possible</b>
<b>ISO 20</b> p.42	20 mm d'épaisseur	6	3	Satinés ou sablés	3	oui + porte de service	<b>La bonne alternative économique</b>

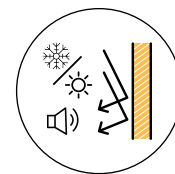

Isolation thermique et phonique  
panneaux à rupture de pont thermique

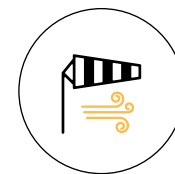

Résistance aux vents violents

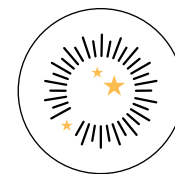

Esthétique soignée  
grâce à l'intérieur blanc RAL 9016 (sauf ISO 20)

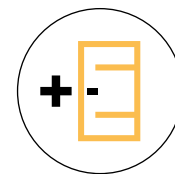

Portillon possible sur porte ISO 45 pour un confort supplémentaire au quotidien



3 différentes épaisseurs de panneaux :  
**ISO 70**: 67 mm d'épaisseur  
**ISO 45**: 45 mm d'épaisseur  
**ISO 20**: 20 mm d'épaisseur (pas de rupture de pont thermique)

# Sectionnelle

## ISO 70

Si votre garage est mitoyen de votre maison, pensez à l'ISO 70. C'est la porte de garage qui vous permet de faire des économies d'énergie grâce à son isolation thermique inégalée. Été comme hiver, la variation de température de votre garage est atténuée et influence celle de votre maison.

Avec l'ISO 70 les économies d'énergie sont assurées !



### Un design contemporain

Les panneaux givrés (Satin) sont **garantis 5 ans** pour des finitions esthétiques durables dans le temps.



### Une isolation thermique et acoustique la plus élevée

Panneaux isolants de 67 mm d'épaisseur en acier galvanisé injecté de mousse de polyuréthane sans CFC, à rupture de pont thermique.



Sectionnelle ISO 70 - Design sans nervure lisse - Givré (Satin) Gris RAL 7016

### Un confort thermique garanti

- Les équipements stockés dans votre garage peuvent être composés d'une batterie qui tolère mal les gros écarts de températures (vélo, trottinette, scooter).
  - Le congélateur, la cave à vin, ou autres équipements électroménagers sont aussi très sensibles à la température ambiante.
- La porte de garage est importante à considérer car elle influence la température de votre habitation.



### Un habillage d'huissierie bien pensé

Un kit habillage huisserie en PVC noir livré en standard apporte une protection de l'huissierie contre la corrosion. Avec une meilleure finition jusqu'au moindre détail, il permet de renforcer l'isolation périphérique de la porte.



### Robuste et silencieuse

Double galet sur roulement à billes en acier inoxydable pour accompagner le poids des panneaux en souplesse.



### Des économies d'énergie

Un calfeutrement complet avec joints invisibles entre les panneaux. Un double joint en bas de la porte qui permet de plaquer la porte au sol, pour éviter l'air de passer.



### Une sécurité renforcée

L'ISO 70 est certifiée RC2. Votre sécurité est assurée grâce au retardateur d'effraction 3 minutes en standard.

# ISO 70

## Vue intérieure

### La sécurité de votre maison

- Kit RC2 retardateur d'effraction 3 minutes en standard avec le moteur Novomatic® 563 (en rouge sur le visuel). Vous stockez de nombreux biens dans votre garage, vos outils, vélos, voiture, motos... Ils sont en lieu sûr grâce au retardateur d'effraction.
- Protection accentuée, car non accessible de l'extérieur, le verrouillage 1 point rotatif est anti-effraction.
- Résistante aux vents violents, classe 3 (sans hublot), classe 2 (avec hublot).
- Certificat anti-intrusion pour les portes motorisées certifiées par le TÜV.



### Des choix de personnalisation

Un large choix de hublots à triple vitrage acrylique qui assurent une transmission lumineuse élevée pour apporter plus de clarté dans votre garage.

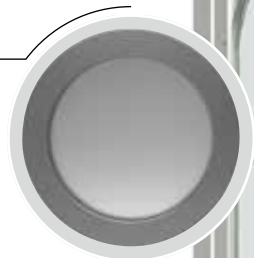

### La sécurité au quotidien

- Système anti-chute en cas de rupture d'un élément.
- Aucun risque de pincement de doigt grâce à une forme de panneau spécifique et approuvée par un organisme indépendant certifié.
- Profil anti-pince doigts extérieur et intérieur.



### Des économies d'énergie

- Panneaux à rupture de pont thermique en acier galvanisé injecté de mousse de polyuréthane sans CFC de 67 mm d'épaisseur\*.
- Un calfeutrement complet avec des joints invisibles entre les panneaux.
- Un joint bas réglable en hauteur, en standard qui permet de compenser facilement les petites irrégularités du sol (10 millimètres d'ajustement).



Vue intérieure ISO 70, ressort de traction, moteur Novoporte®.

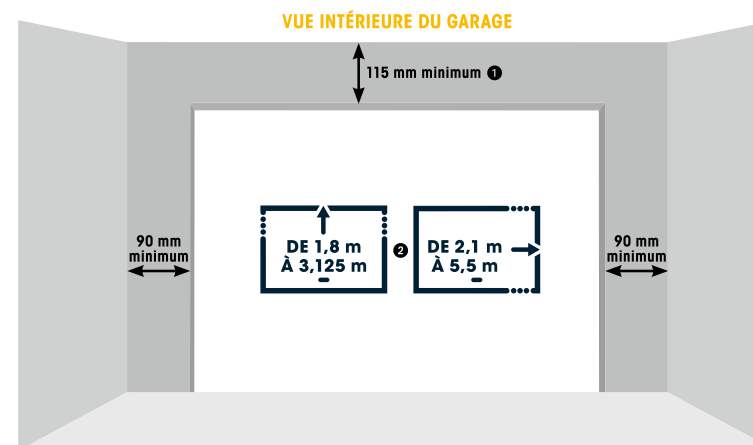

1 Retombée de linteau: de 115 à 265 mm (selon les modèles)

2 Les dimensions peuvent varier selon les modèles

Pour plus d'informations, rapprochez-vous de votre revendeur.

### Une porte de garage connectée

Votre téléphone devient votre télécommande. Entrez et sortez en toute simplicité.



### Un intérieur lumineux et harmonieux

Une esthétique soignée avec ses panneaux intérieurs blanc RAL 9016, charnières et profilés assortis à la couleur du vantail.

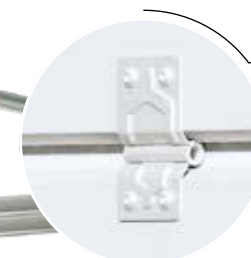

### La performance au service de la durabilité

- Les panneaux de 67 mm d'épaisseur sont plus rigides. Ils sont l'assurance d'une porte de garage durable et sécurisante.
- Un kit habillage huisserie en PVC noir apporte une protection de l'huisserie contre la corrosion.
- Fiabilité et durabilité grâce aux charnières renforcées en acier.



### La solution de fermeture simplifiée

Fermeture manuelle de la porte facilitée avec la poignée intérieure basse.



### Stop aux saletés !

Un double joint de sol sur le bord inférieur de la porte est intégré pour limiter au maximum les infiltrations d'eau et de saleté.



\*Valeur d'isolation thermique des panneaux de  $K = 0,34 \text{ W/m}^2 \text{ K}$ .

# ISO 70

## Designs

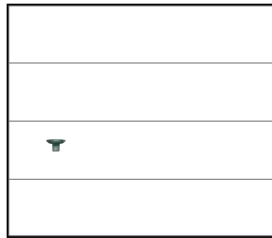

Sans nervures

DISPONIBLE DANS CETTE FINITION



## Finitions



## Accessoires

### Poignée noire ou inox



Possibilité de porte sans poignée ni serrure : moins-value en option.  
La version manuelle annule la certification RC2.

### Un accueil lumineux



### Bandeau led

L. 3000, L. 4000 ou L.5000 mm

### Kit de déverrouillage de l'extérieur



En cas de garage borgne, le kit de déverrouillage extérieur permet de manœuvrer la porte de l'extérieur à l'aide d'une clé.

## Teintes préférentielles

Un kit habillage huisserie en PVC noir est livré en standard.



**Autres couleurs satinées.**  
Huisserie à la couleur de la porte sur demande.

**Non réalisables sur la porte ISO 70 :**  
RAL 3007, RAL 4006, RAL 4007, RAL 5004, RAL 7021, RAL 8022, RAL 9004, RAL 9005, RAL 9011, RAL 9017, RAL 9021.  
Pas de teintes sablées réalisables.

# ISO 70 Lumière sur les...

## Hublots

### CLASSIQUES

Vitrage triple paroi acrylique clair ou acrylique clair extérieur et granité intérieur. Le cadre des hublots PVC est de la couleur de la porte.



### CONTEMPORAINS

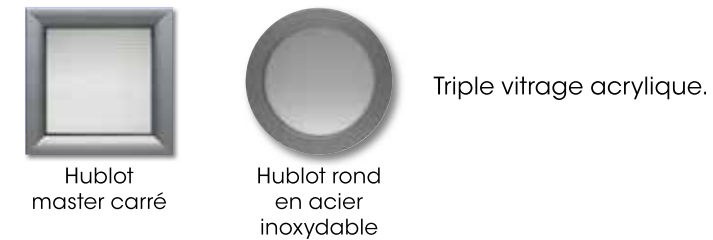

Triple vitrage acrylique.

Le certificat RC2 n'est pas valide sur une porte avec hublots.

## Décors à poser

0 1 2 3 4 5 6 7 8 9 BIS TER

### Numéros de rue - Bis - Ter

En alunox. Chiffres 10 ou 15 cm de hauteur, Bis et Ter 5 cm de hauteur, police Arial.

## Sections vitrées



### Nombre de vitrages par section

Largeur jusqu'à 2500	2 sections
Largeur jusqu'à 3500	3 sections
Largeur jusqu'à 4500	4 sections
Largeur jusqu'à 5500	5 sections

Pas de 25 mm. Largeur mini : 2150 mm.

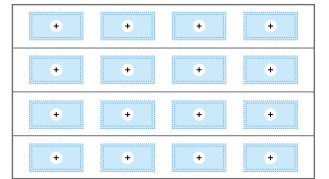

Possibilité avec Réf. 1-2-3 sans poignée

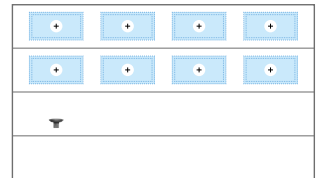

Possibilité avec Réf. 1-2-3 avec poignée

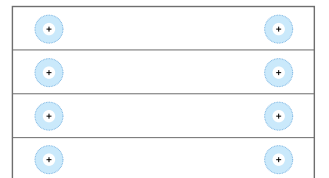

Possibilité avec le hublot master carré et le hublot rond sans poignée\*\*

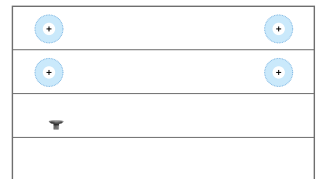

Possibilité avec le hublot master carré et le hublot rond avec poignée\*\*

\*\*Certaines hauteurs ne sont pas réalisables, nous consulter.



# Sectionnelle

## ISO 45

Robuste, sécurisante et design, la porte sectionnelle ISO 45 répond à toutes les attentes. Idéale pour les garages simples ou les garages doubles jusqu'à une largeur de 5,50 m pour les constructions neuves ou en rénovation.



### Une isolation thermique et acoustique élevée

Panneaux à rupture de pont thermique en acier galvanisé injecté de mousse de polyuréthane sans CFC de 45 mm d'épaisseur (coefficient thermique de 0,44W/m²K).



Sectionnelle ISO 45 - Design nervures larges - Noir 2100 sablé



### Des choix de personnalisation

Nombreux designs et hublots. Kit décor à poser Alunox. Tous coloris satinés ou sablés avec cornières harmonisées.



### Intégrez un portillon pour un confort supplémentaire au quotidien

Profitez du garage comme une pièce de vie. Rentrer la tondeuse ou le vélo facilement par le portillon en option page 36.



### Une sécurité renforcée

Certificat anti-intrusion pour les portes motorisées certifiées par le TÜV.



### Stop aux saletés !

Le joint tubulaire à mémoire de forme au sol empêche le passage des feuilles ou autre éléments extérieurs sous la porte. Grâce à sa forme spécifique, il épouse parfaitement le sol.

# ISO 45

## Vue intérieure

### La sécurité de votre maison

- Fiabilité et durabilité grâce aux charnières renforcées en acier.
- Protection accentuée, car non accessible de l'extérieur, le verrouillage 1 point rotatif est anti-effraction.
- Résistance extrême aux vents violents classe 5 pour une porte inférieure à 3000 x 2125 mm.
- Kit RC2 retardateur d'effraction 3 minutes en option avec les moteurs Novomatic® 423 et 563.
- Certificat anti-intrusion pour les portes motorisées certifiées par le TÜV.

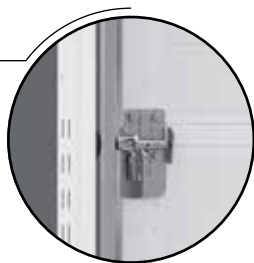

### La détection de présence et d'obstacle

Un kit barrage cellule de sécurité, à clipser sur les montants de la porte de garage pour protéger les enfants.



### Des économies d'énergie

- Panneaux à rupture de pont thermique en acier galvanisé injecté de mousse de polyuréthane sans CFC, 45 mm d'épaisseur, en standard prélaqué blanc RAL 9016 face extérieure.
- Un calfeutrement complet avec des joints invisibles entre les panneaux.
- Un joint bas réglable en hauteur.



### La sécurité au quotidien

- Système anti-chute en cas de rupture d'un élément.
- Aucun risque de pincement de doigt grâce à une forme de panneau spécifique et approuvée par un organisme indépendant certifié.
- Profil anti-pince doigts extérieur et intérieur.

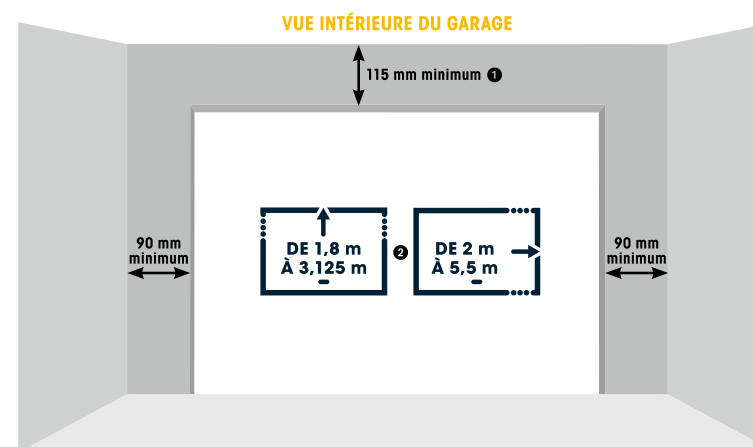

- 1 Retombée de linteau: de 115 à 230 mm (selon les modèles)
- 2 Les dimensions peuvent varier selon les modèles

Pour plus d'informations, rapprochez-vous de votre revendeur.



### Une porte de garage connectée

Votre téléphone devient votre télécommande. Entrez et sortez en toute simplicité.



### Un intérieur lumineux et harmonieux

Une surface blanche intérieure RAL 9016 pour apporter plus de clarté dans votre garage.



### Ressort de torsion ou traction

Le système doit être visible selon la norme EN 13241-1 relative à la sécurité des utilisateurs.

Vue intérieure ISO 45, ressort de traction, moteur Novomatic®.



### Un confort à l'utilisation

- La fermeture manuelle est facilitée avec la poignée intérieure basse.
- Fonctionnement silencieux et sans entretien avec les galets nylon (en option).

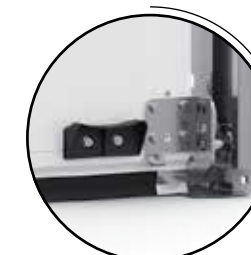

### L'aération de votre garage

La grille de ventilation réduit la condensation (en option).

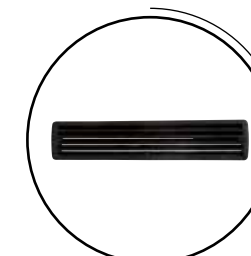

# ISO 45 AVEC PORTILLON

## Vue intérieure

Le portillon intégré à la porte Iso 45 s'adapte à votre style de vie. Il peut être placé tout à fait à droite ou à gauche selon vos contraintes, et aussi au centre de la porte. Il se décline en 2 largeurs, 660 ou 900 mm, pour faciliter le passage ou le matériel encombrant.

### La sécurité du portillon

Elle est magnétique et inductive pour la porte automatisée, montée en usine.

### Le verrouillage à pêne rotatif

1 point, 2 positions.

### Le verrouillage multipoints

- Un maximum de sécurité pour vos biens et votre entourage. 4 ou 5 points de verrouillage selon la hauteur de la porte
- 1 verrou par panneau.

### Facile à verrouiller

1 bouton moleté intérieur portillon.

### Des matériaux durables

Esthétique, le cadre du portillon est en aluminium et laqué à la couleur du tablier avec joint intégré.

### Meilleure étanchéité

Barre de seuil en aluminium renforcé, 24 mm double joint à lèvres.



Vue intérieure sectionnelle ressort de torsion, ressort avant, moteur Novoport®.

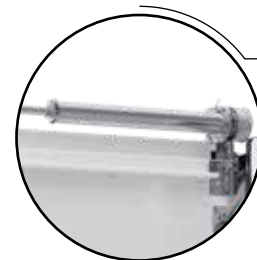

### Ressort de torsion, ressort avant

Le système doit être visible selon la norme EN 13241-1 relative à la sécurité des utilisateurs.



### Un ferme-porte réglable

Le ferme-porte est réglable et se bloque à 90° si le portillon doit rester ouvert le temps d'une manœuvre. Discret : en applique ou encastré.

### Le confort et la sécurité au quotidien

- Système anti pince-doigts intérieur et extérieur breveté.
- Paumelles : Antidégondables, invisibles, butée d'ouverture à 90°.

## PLUS PRATIQUE !

Le portillon intégré à la porte de garage en ouverture INTÉRIEURE s'adapte à de nombreuses situations :

- Vous souhaitez garer votre voiture au ras de la porte de garage.
- Vous habitez en montagne, la neige empêche l'ouverture du portillon.
- Vous habitez dans une zone très venteuse.



Votre maison est en bordure de voie.

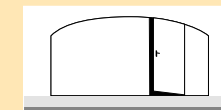

Votre garage a une baie cintrée.

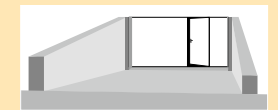

Votre garage est semi enterré et sa sortie est en pente.

## Choix de la position du portillon

Ouverture du portillon intérieure ou extérieure. Plusieurs positions du portillon : centré, décentré.

### Solution portillon décentré GAUCHE OU DROITE sans plus-value

Largeur mini 2250 mm, non compatible avec le design cassettes.

LC de 2250 à 3500 mm

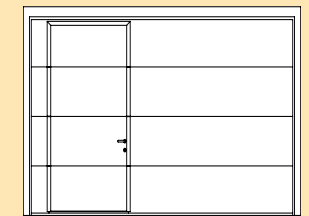

200 mm entre le bord de la porte et le début du portillon

LC de 3505 à 5000 mm

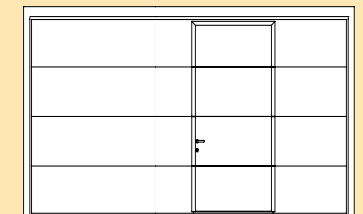

Selon la largeur de la porte

## Designs

Portillon possible

## ISO 45



Sans nervures  
existe avec portillon

DISPONIBLE DANS CES FINITIONS

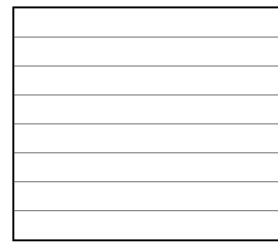
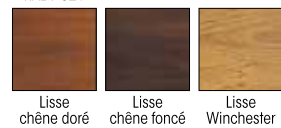
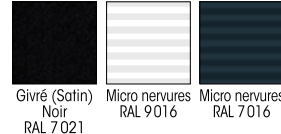
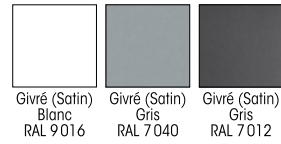
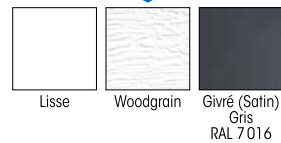

Nervures larges  
existe avec portillon

DISPONIBLE DANS CES FINITIONS

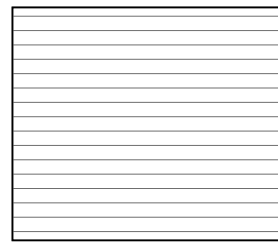

Nervures  
existe avec portillon

DISPONIBLE DANS CETTE FINITION

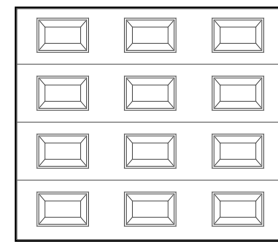

Cassettes  
existe avec portillon

DISPONIBLE DANS CES FINITIONS



Au-delà de 3 mètres de large, certaines options ne sont pas disponibles : portillon, teintes sablées, et hublots.



## Designs coordonnés

Porte d'entrée + porte de garage + portail

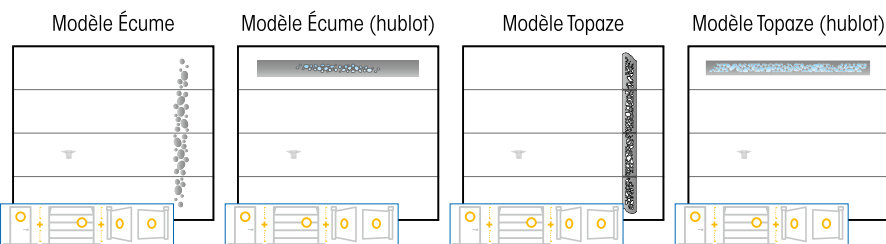
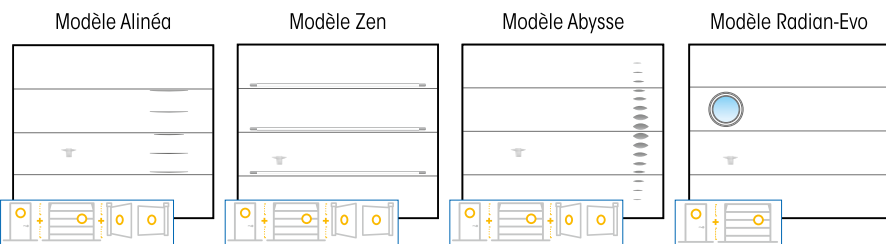

DISPONIBLES DANS CETTE FINITION



Le décor du design coordonné peut être à droite ou à gauche selon les modèles. Portillon non compatible avec les coordonnés.

### Pas d'ondes (porte acier)

Nervures	si HC = 2000 mm : ondes de 125 mm si HC = 2125 mm : ondes de 132 mm
Nervures larges	si HC = 2000 mm : ondes de 250 mm si HC = 2125 mm : ondes de 264 mm

### Nombre de panneaux selon HC (porte acier)

Hauteur de 1800 à 2125 inclus :	4
Hauteur de 2240 à 2650 inclus :	5
Hauteur de 2680 à 3125 inclus :	6

Hauteurs non réalisables entre 2130 et 2235 et entre 2655 et 2675 pour le design cassettes

## Finitions

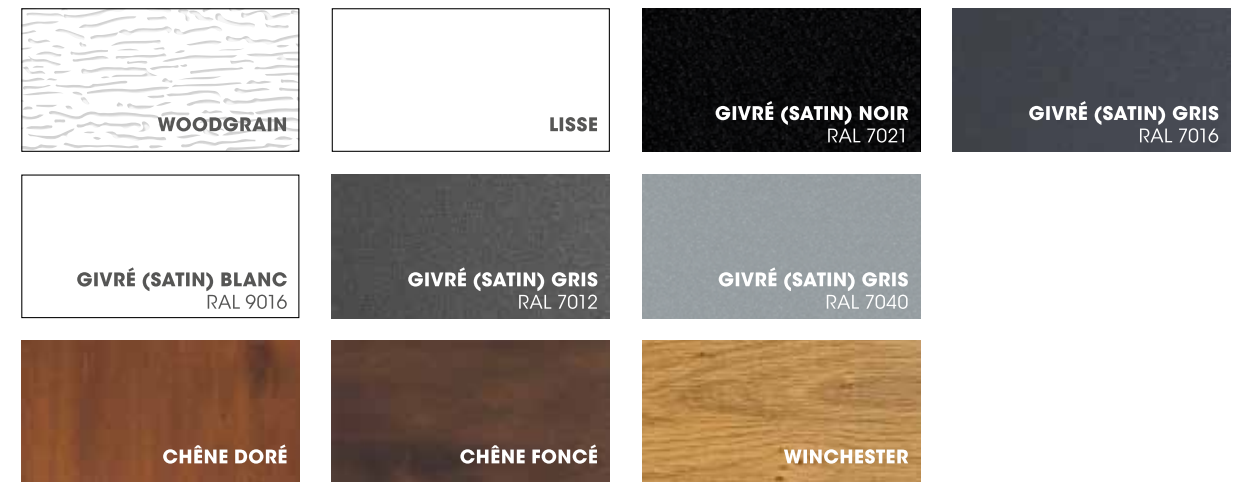

Portillon non compatible avec le design chêne foncé. Finitions disponibles suivant les designs.

## Teintes préférentielles

Incluant la fourniture de cornières de masquage d'huissierie noires.

### SATINÉE

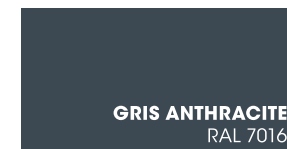

### SABLÉES

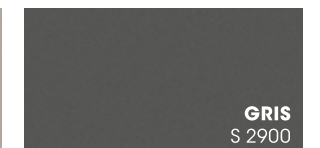
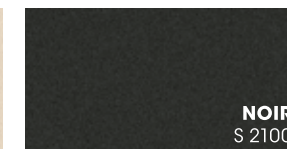
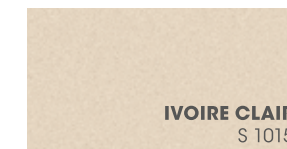

**Autres couleurs satinées et sablées** incluant la fourniture de cornières de masquage d'huissierie noires.

**Kit habillage huissierie** peint à la couleur de la porte (cornières et traverse haute) (en option).

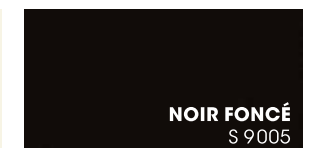
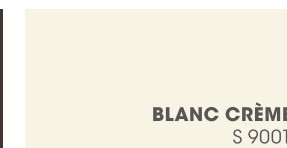
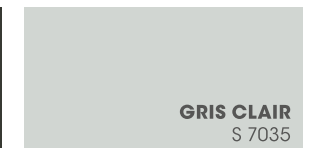

## Accessoires

### Poignée noire<sup>(1)</sup> ou inox<sup>(2)</sup>



### Poignée pour portillon noire ou inox



**Bandeau led**  
L. 3000, L. 4000 ou L.5000 mm.

### Ventilation

Disponible sur tout design sauf à cassettes et nervures larges lisse.

### Entrée de lettres

300 x 70 mm. Couleur noire, aluminium. Incompatible design cassette.

<sup>(1)</sup> Possibilité de porte avec poignée et serrure : en option.

<sup>(2)</sup> Poignée inox sur la porte de service et la porte Iso 45 portillon version Premium.

# ISO 45

## Lumière sur les...

### Hublots

Le cadre des hublots PVC est de la couleur de la porte.

- RAL 8003 pour finition chêne doré.
- Exception pour le cadre du hublot Réf. 11 qui est en RAL 9006 (autre couleur en option).

#### CLASSIQUES



#### CONTEMPORAINS

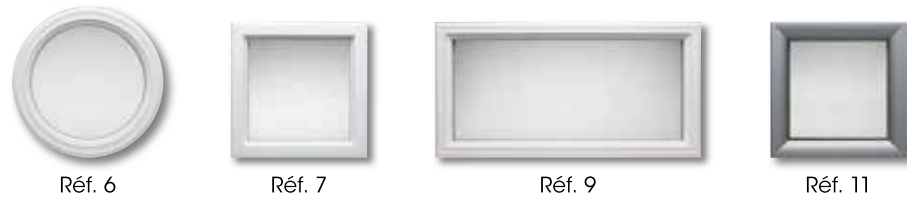

#### CONTEMPORAINS INOX



#### CONTEMPORAINS ALUNOX

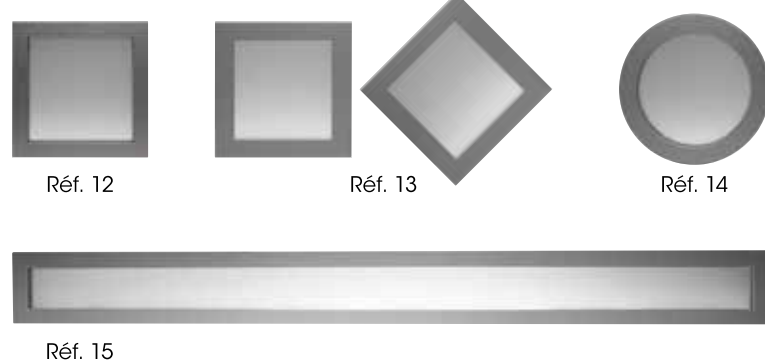

#### VITRAGES



Réf. 6, 7, 9, 11, 12, 13, 14 et 15 non compatibles avec design cassettes.  
 Réf. 9 et 15 non réalisables sur l'ISO 45 Portillon.  
 Réf. 13 est possible au format losange.  
 Réf. 15 est possible décentré à droite ou à gauche à 300 mm du bord pour les portes de largeur supérieur à 2500 mm.

### Sections vitrées



#### Nombre de vitrages par section

Largeur jusqu'à 2500	2 sections
Largeur jusqu'à 3500	3 sections
Largeur jusqu'à 4500	4 sections
Largeur jusqu'à 5500	5 sections

Pas de 25 mm. Largeur mini : 2150 mm.

### Décor à poser

4 kits au choix pour personnaliser la porte de garage.

En alunox. À personnaliser soi-même sur un design panneaux horizontaux lisse.

<b>Évolution</b> 4 carrés progressifs 180 x 180 / 140 x 140 / 100 x 100 / 60 x 60 (en mm)	<b>Damier</b> 4 carrés identiques 180 x 180 (en mm)	<b>Signature</b> 4 lignes progressives 1000 / 750 / 500 / 250 x 13 de hauteur (en mm)	<b>Online</b> 4 lignes identiques 500 x 25 (en mm)

Pour plus d'informations, rendez-vous en p.13

## 0 1 2 3 4 5 6 7 8 9 BIS TER

#### Numéros de rue - Bis - Ter

En alunox. Chiffres 10 ou 15 cm de hauteur, Bis et Ter 5 cm de hauteur, police Arial.

# Sectionnelle

## ISO 20

La porte sectionnelle ISO 20 est la bonne alternative qualité / prix .  
Tendance et fonctionnelle, la porte de garage sectionnelle ISO 20 s'adapte  
à tous les styles d'architectures.

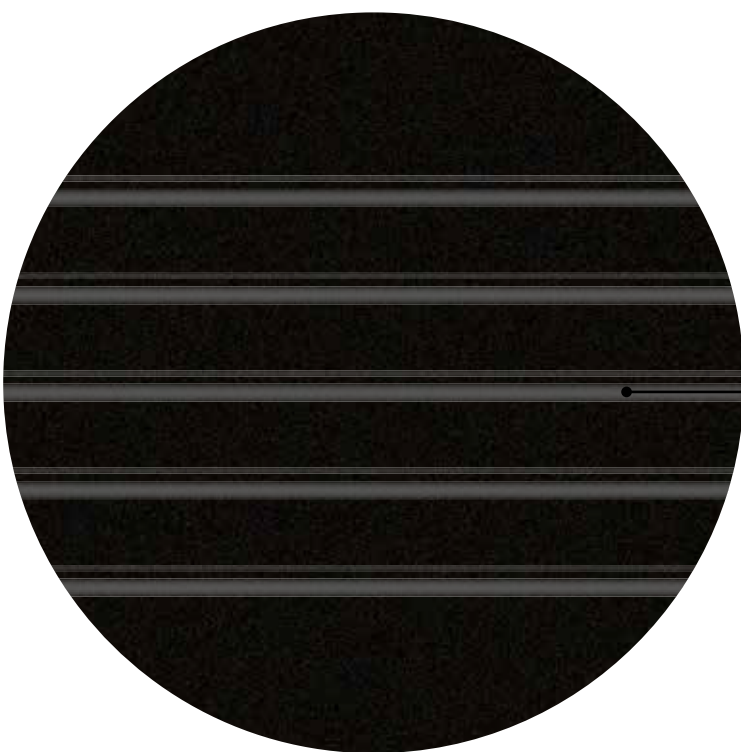

Un design exclusif



Sectionnelle ISO 20 - Design Maéva - Noir 900 sablée - poignée inox



### Une sécurité renforcée

Certificat anti-intrusion  
pour les portes motorisées  
certifiées par le TÜV.



### Des choix de personnalisation

Nombreux designs et hublots.  
Kit décor à poser Alunox.  
Porte de service coordonnée.



### Confort thermique renforcé

Calfeutrement complet avec joints  
invisibles entre les panneaux et  
joints à lèvres noirs sur les 3 côtés  
d'huissierie. L'huissierie est en acier  
thermolaqué noir 9005 pour les  
portes en kit.



### Isolation thermique

Panneaux isolants de  
20 mm d'épaisseur en  
acier galvanisé injecté de  
mousse de polyuréthane  
sans CFC.

# ISO 20

## Vue intérieure

### Économique & isolant

Constituée de panneaux sandwich de 20 mm de mousse de polyuréthane, sans CFC, entre deux tôles d'acier galvanisé et prélaqué.

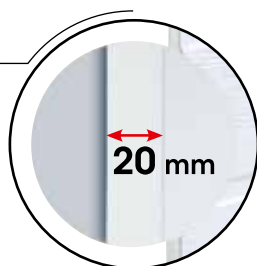

### Niveau de finition optimale

Une parfaite adaptation à votre baie de garage : l'hubriserie et la traverse haute de votre porte sectionnelle Iso 20, sont blanches quand la porte est blanche.



### Confort thermique renforcé

Calfeutrement complet avec joints invisibles entre les panneaux et joints à lèvres noirs sur les 3 côtés d'hubriserie.



### Calfeutrement de qualité

Il est assuré au sol par un joint tubulaire à mémoire de forme.



Vue intérieure sectionnelle ressort de traction, moteur Novomatic®.

### VUE INTÉRIEURE DU GARAGE

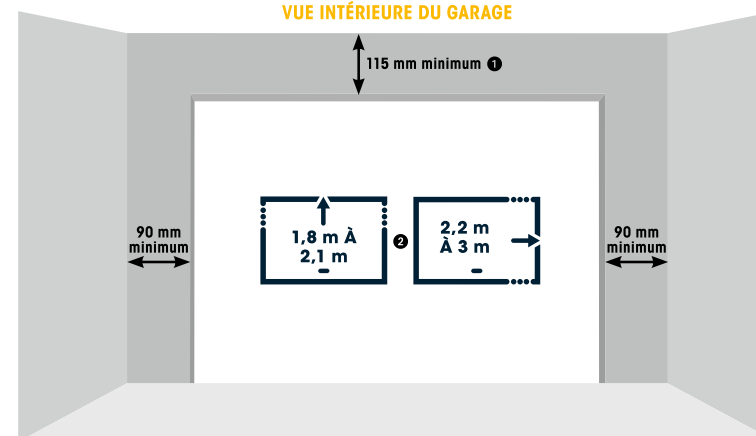

1 Retombée de linteau: de 115 à 130 mm (selon les modèles)

2 Les dimensions peuvent varier selon les modèles

Pour plus d'informations, rapprochez-vous de votre revendeur.

### Stop aux tentatives d'effraction

Verrouillage à pêne rotatif 1 point, 2 positions.

Certificat anti-intrusion (pour les portes motorisées).



### Profil anti pince-doigts

Extérieur et intérieur entre chaque panneau.



### Système anti-chute

La porte sectionnelle Iso 20 est équipée de câbles d'équilibrage doublés et de packs multi-ressorts, empêchant la chute de la porte en cas de rupture d'un élément. Le système doit être visible selon la norme EN 13241-1 relative à la sécurité des utilisateurs.



## Designs

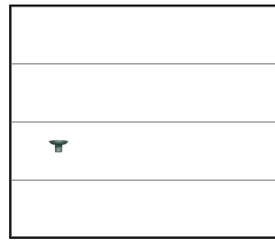

Sans nervures

DISPONIBLE DANS CES FINITIONS

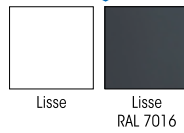

Lisse

Lisse  
RAL 7016

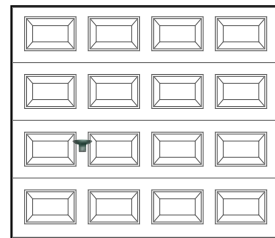

Cassettes

DISPONIBLE DANS CETTE FINITION



Woodgrain

## ISO 20

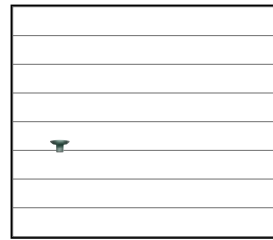

Nervures larges

DISPONIBLE DANS CETTE FINITION



Woodgrain

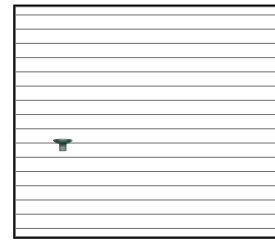

Nervures

DISPONIBLE DANS CETTE FINITION



Woodgrain

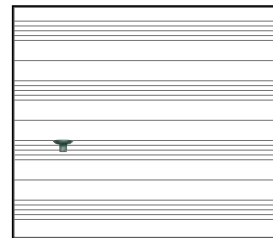

Modèle Maéva

DISPONIBLE DANS CETTE FINITION



Lisse



Configurateur  
disponible sur  
novoferm.fr

## Design coordonné

Porte d'entrée + porte de garage + portail

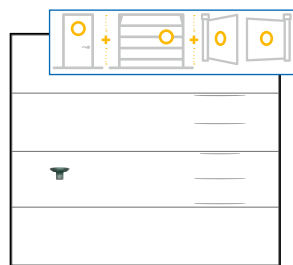

Modèle Alinéa

DISPONIBLE DANS CETTE FINITION



Lisse

Designs cassettes, Maéva et Alinéa non disponibles en kit.

## Finitions



WOODGRAIN

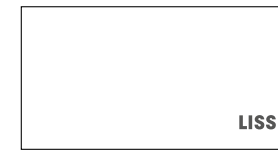

LISSE

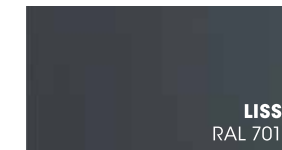

LISSE  
RAL 7016

Finitions disponibles suivant les designs.

## Teintes préférentielles monobloc

(Incluant la fourniture de cornières de masquage d'huissierie noires). Possibilité autre RAL incluant la fourniture de cornières d'habillage huissierie peinte à la couleur de la porte.

### SATINÉE



GRIS ANTHRACITE  
RAL 7016

### SABLÉES

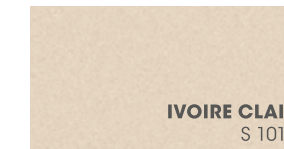

IVOIRE CLAIR  
S 1015

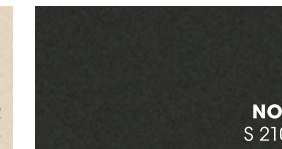

NOIR  
S 2100



GRIS  
S 2400



GRIS (BRONZE)  
S 2500



GRIS PERLE  
S 2800

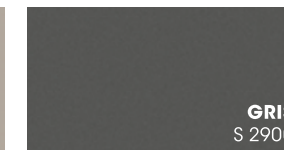

GRIS  
S 2900



Autres couleurs  
satinées et sablées  
incluant la fourniture de  
cornières de masquage  
d'huissierie noires.



GRIS  
S 7016



GRIS TERRE D'OMBRE  
S 7022

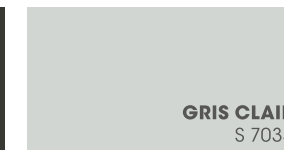

GRIS CLAIR  
S 7035



BRUN  
S 8019

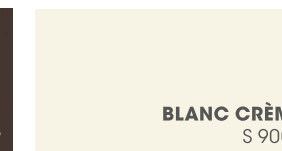

BLANC CRÈME  
S 9001



NOIR FONCÉ  
S 9005

## Teintes préférentielles kit

Incluant la fourniture de cornières de masquage d'huissierie noires.



BLEU ACIER  
RAL 5011



VERT MOUSSE  
RAL 6005

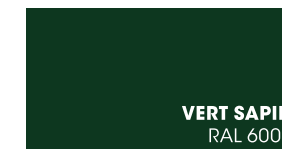

VERT SAPIN  
RAL 6009

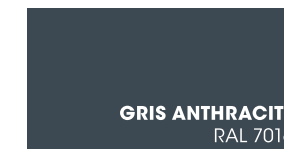

GRIS ANTHRACITE  
RAL 7016



GRIS CLAIR  
RAL 7035



GRIS FENÊTRE  
RAL 7040



BRUN TERRE DE SIENNE  
RAL 8001



BRUN NOISETTE  
RAL 8014



BRUN SÉPIA  
RAL 8011

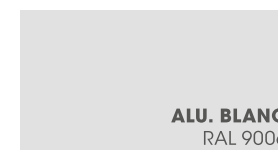

ALU. BLANC  
RAL 9006

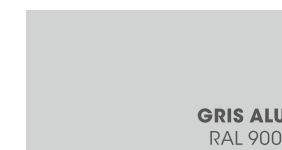

GRIS ALU.  
RAL 9007



# ISO 20

## Lumière sur les...

### Hublots

Pose horizontale uniquement. Non compatible avec le design Maéva.  
 Vitrage double parois, acrylique clair extérieur, granité intérieur, cadre PVC. Le cadre des hublots PVC est de la couleur de la porte.  
 Dimensions hors tout : 460 mm x 260 mm. Dimensions vitrage : 392 mm x 192 mm.

#### CLASSIQUES



Réf. 1



Réf. 2



Réf. 3

### Accessoires

#### Poignée



Noire  
(en standard)



Inox  
(en option)

Possibilité de porte sans poignée  
 ni serrure : moins-value en option.

### Décors à poser

4 kits au choix pour personnaliser la porte de garage.  
 En alunox. À personnaliser soi-même sur un design panneaux horizontaux lisse.



**Évolution**  
 4 carrés progressifs  
 180 x 180 / 140 x 140 /  
 100 x 100 / 60 x 60 (en mm)

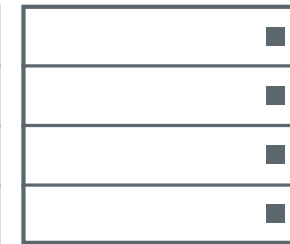

**Damier**  
 4 carrés identiques  
 180 x 180 (en mm)



**Signature**  
 4 lignes progressives  
 1000 / 750 / 500 / 250  
 x 13 de hauteur (en mm)



**Online**  
 4 lignes identiques  
 500 x 25 (en mm)

Pour plus d'informations, rendez-vous en p.13

## 0 1 2 3 4 5 6 7 8 9 BIS TER

#### Numéros de rue - Bis - Ter

En alunox. Chiffres 10 ou 15 cm de hauteur, Bis et Ter 5 cm de hauteur, police Arial.



FABRIQUÉS EN FRANCE

# Latérale

Plafond libre pour du rangement.  
Aucun débord extérieur.  
Possibilité de portillon.



Latérale Novoside® avec portillon - sans nervure micro nervurée - Givré (Satin) gris RAL 7016 - 3 hublots réf. 13

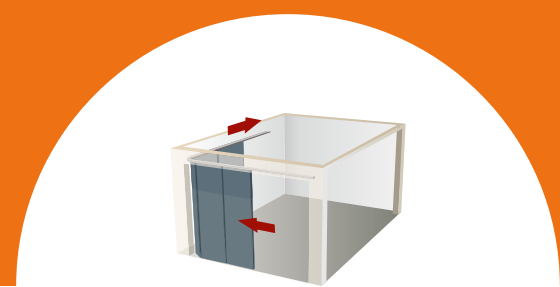

	Isolation	Designs	Finitions	Coloris	Hublots	Coordonnée	Le PLUS
<b>NOVOSIDE</b>	45 mm d'épaisseur	10	9	Satinés ou sablés	15	Oui	<b>Large dimension jusqu'à 6 m</b>

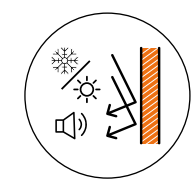

Isolation thermique et phonique panneaux à rupture de pont thermique

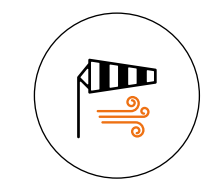

Résistance aux vents violents

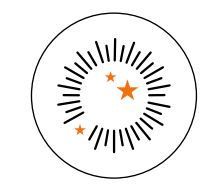

Esthétique soignée grâce à l'intérieur blanc RAL 9016



Anti pince-doigts

# Latérale

## NOVOSIDE®

Votre garage est déjà aménagé avec une porte coulissante latérale, et vous souhaitez absolument conserver cet aménagement. Choisissez la porte Novoside® !



### Portillon intégré breveté

Simplifier vos allées et venues grâce au portillon intégré, pas de débord extérieur. Profitez du garage comme une pièce de vie. Rentrez la tondeuse ou le vélo facilement par le portillon.

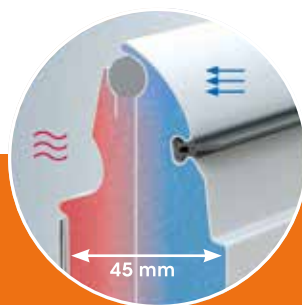

### Faites des économies d'énergie

La porte est équipée de panneaux isolants de 45 mm d'épaisseur à rupture de pont thermique.



### Une isolation thermique optimale

Calfeutrement complet en périphérie et au sol, pour limiter le passage d'air.



### Des choix de personnalisation

De nombreux choix de personnalisation : designs et hublots. Tous coloris satinés ou sablés.



### Un verrouillage haute sécurité

Manuelles ou avec portillon, les portes sont automatiquement associées à une poignée et une serrure 3 points à crochets avec 5 pènes sortants et une gâche à rouleau.



Latérale Novoside® - Design sans nervure lisse - Design Lotus coordonné by Bel'M - Blanc RAL 9016

# NOVOSIDE®

## Vue intérieure

### Une isolation thermique élevée

- Panneaux isolants de 45 mm d'épaisseur en acier galvanisé injecté de mousse de polyuréthane sans CFC, à rupture de pont thermique.
- Présence de joints à lèvres glissants mono-matière traités anti-vieillesse sur les 3 côtés de l'hubriserie.
- Au sol, le calfeutrement est assuré par un joint brosse monté sous la porte. Entre les panneaux, le calfeutrement est assuré par des joints invisibles.

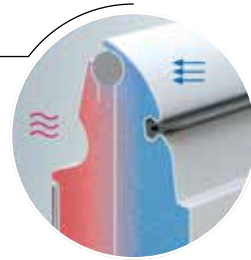

### Une sécurité renforcée

- Système anti-pince-doigts intérieur et extérieur.
- Résistance extrême aux vents violents classe 3 à 5 selon dimensions.



- Serrure 3 points à crochets avec 5 pènes sortants et une gâche à rouleau. Elle dispose d'un barillet à bouton ergonomique qui vous permet de la déverrouiller sans clé de l'intérieur. (option sur porte automatisée)



- Système anti-déraillement : Elle est guidée dans le rail bas à l'aide de plots rendant impossible tout déraillement.

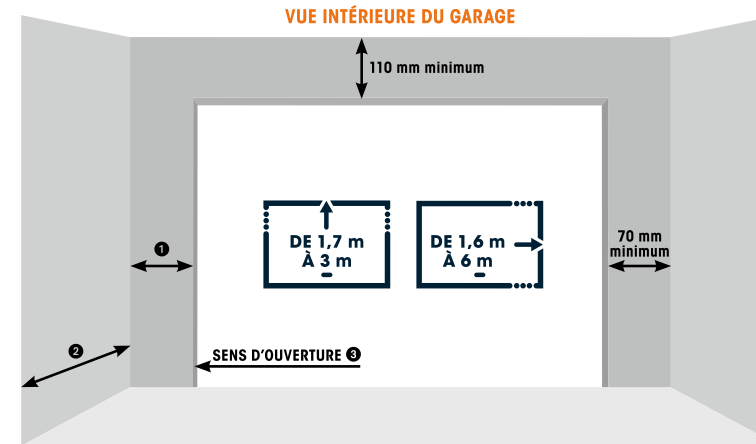
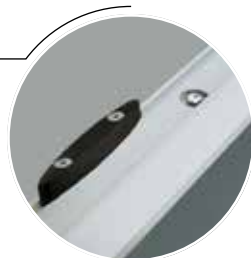

### Une ouverture pratique

Angle ouvert de 90° à 180°.



- 1 Écoîçon réduit: 150 < 340 mm  
Écoîçon normal: > 340 mm
- 2 Si écoîçon réduit 150 < 340 mm:  
Largeur de porte + 400 mm  
Si écoîçon normal > 340 mm:  
Largeur de porte + 300 mm
- 3 Le sens d'ouverture est possible dans l'autre sens

Pour plus d'informations, rapprochez-vous de votre revendeur.

### Le confort au quotidien

**Le portillon intégré breveté avec seuil de la porte de 22 mm en hauteur** (Option portillon battant sans seuil complémentaire)

- Barillet à bouton intérieur
- Aide à la fermeture autobloquante à 90°
- Ouverture vers l'intérieur du garage



La serrure du portillon vous permet de déverrouiller ou verrouiller de l'intérieur sans clé.



### Un intérieur lumineux et harmonieux

Une surface blanche intérieure RAL 9016 pour apporter plus de clarté dans votre garage.

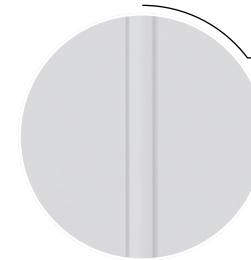

## Designs

# NOVOSIDE®

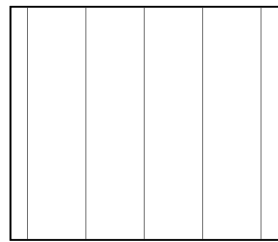

Sans nervures

DISPONIBLE DANS CES FINITIONS

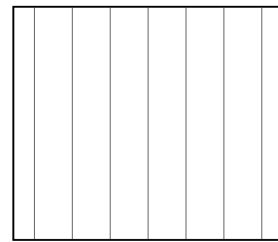
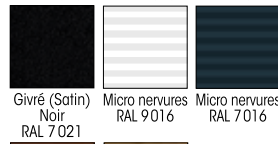
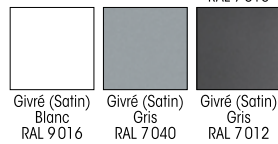
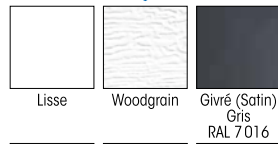

Nervures larges

DISPONIBLE DANS CES FINITIONS

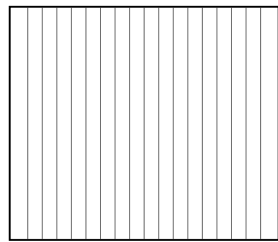

Nervures

DISPONIBLE DANS CETTE FINITION

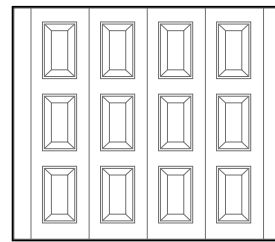

Cassettes

DISPONIBLE DANS CES FINITIONS

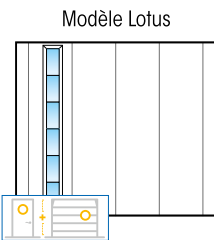

Modèle Lotus

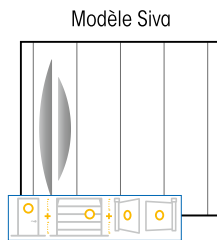

Modèle Siva

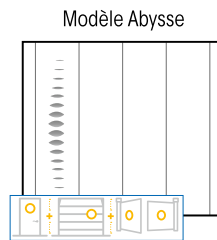

Modèle Abysse

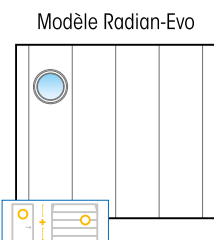

Modèle Radian-Evo

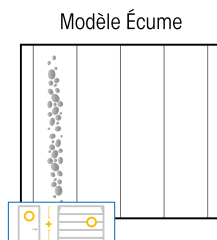

Modèle Écume

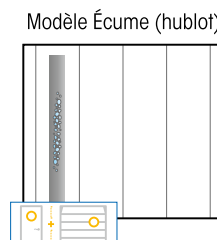

Modèle Écume (hublot)

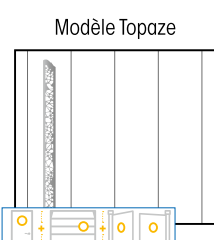

Modèle Topaze

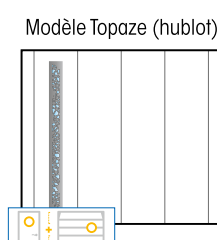

Modèle Topaze (hublot)

DISPONIBLES DANS CETTE FINITION



## Verrouillage

Fonction incluse sur porte avec portillon piéton et sur porte manuelle sans portillon.

Fonction en option sur porte automatisée.



## Finitions

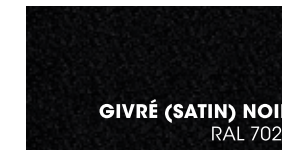
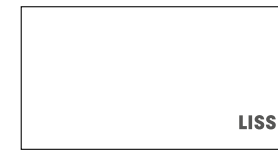

Finitions disponibles suivant les designs.

## Teintes préférentielles\*

### SATINÉE



### SABLÉES

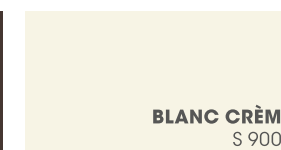
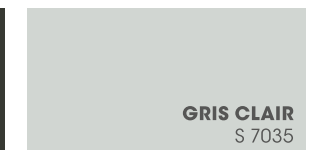
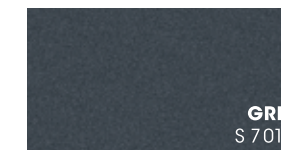
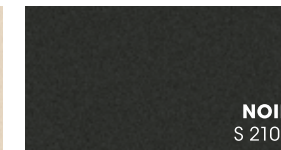
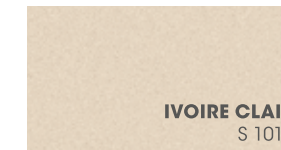

Autres couleurs satinées et sablées\*.

\*Couleur huisserie harmonisée à celle de la porte (RAL 8003 pour porte imprimée chêne doré et RAL le plus approchant pour les panneaux Givrés "Satin") en option.

## Accessoires

Poignée extérieure/intérieure 163 x 90 mm + Serrure extérieure et barillet intérieur



Ext.

Int.



Bandeau led  
L. 3000, L. 4000 ou L.5000 mm.

Entrée de lettres



300 x 70 mm. Couleur noire, aluminium. Incompatible design cassette.

# NOVOSIDE®

## Lumière sur les...

### Hublots

Le cadre des hublots PVC est de la couleur de la porte.

- RAL 8003 pour finition chêne doré.
- Exception pour le cadre du hublot Réf. 11 qui est en RAL 9006 (autre couleur en option).

#### CLASSIQUES



#### CONTEMPORAINS



#### CONTEMPORAINS INOX

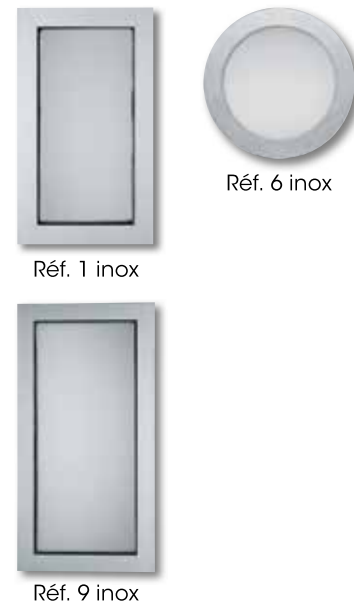

#### CONTEMPORAINS ALUNOX

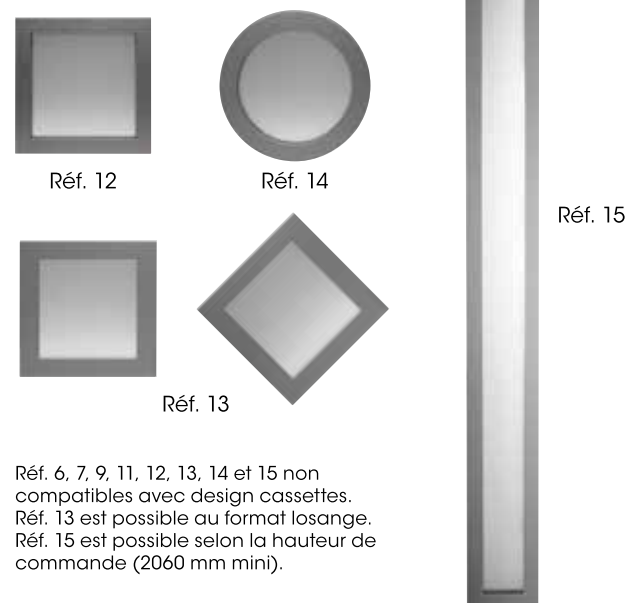

#### VITRAGES

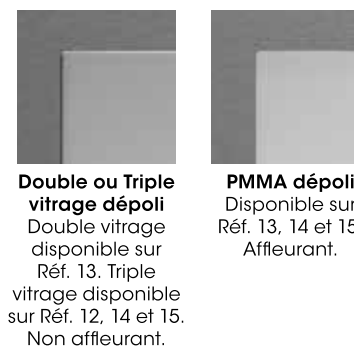

Réf. 6, 7, 9, 11, 12, 13, 14 et 15 non compatibles avec design cassettes.  
Réf. 13 est possible au format losange.  
Réf. 15 est possible selon la hauteur de commande (2060 mm mini).



Latérale Novoside® avec portillon - Design sans nervure micro nervurée - Givré (Satin) gris RAL 7016 - 3 hublots réf. 11

### Décors à poser

4 kits au choix pour personnaliser la porte de garage.

En alunox. À personnaliser soi-même sur un design panneaux verticaux lisse.

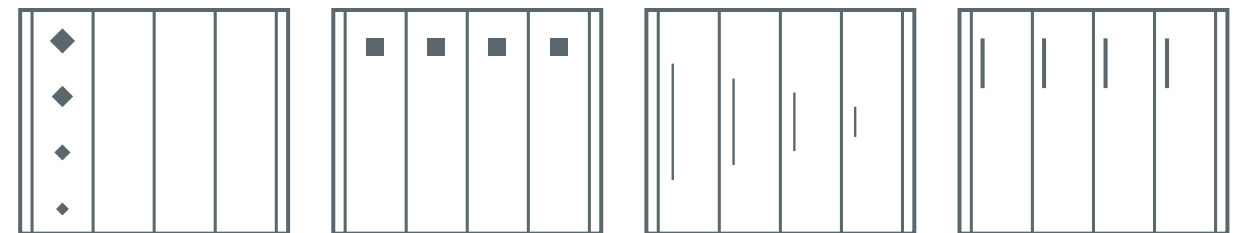

**Évolution**  
4 carrés progressifs  
180 x 180 / 140 x 140 /  
100 x 100 / 60 x 60 (en mm)

**Damier**  
4 carrés identiques  
180 x 180 (en mm)

**Signature**  
4 lignes progressives  
1000 / 750 / 500 / 250  
x 13 de hauteur (en mm)

**Online**  
4 lignes identiques  
500 x 25 (en mm)

Pour plus d'informations, rendez-vous en p.13

## 0 1 2 3 4 5 6 7 8 9 BIS TER

**Numéros de rue - Bis - Ter**  
En alunox. Chiffres 10 ou 15 cm de hauteur, Bis et Ter 5 cm de hauteur, police Arial.

FABRIQUÉS EN FRANCE



Enroulement Novorol® - RAL 3004

# Enroulement

Aucun débord intérieur/extérieur.  
Plafond et murs latéraux libres.  
Idéale en bordure de voie.

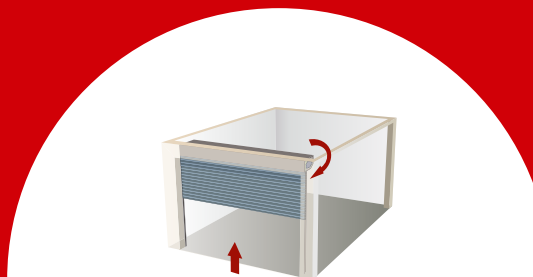

	Isolation	Designs	Finition	Coloris
<b>NOVOROL</b>	Lames avec nervures en aluminium de 77 mm injectées de mousse de polyuréthane sans CFC, 15 mm d'épaisseur.	Lames horizontales à 2 nervures lisses	LISSE	10 teintes disponibles dont sablées



Motorisée



Alarme anti-intrusion en standard



Système de détection d'obstacles : arrêt/remontée immédiate de la porte



Système anti-chute intégré au tablier

# Enroulement

## NOVOROL®

De la place pour la voiture et des étagères pour que tout soit à sa place ! Le fonctionnement de cette porte est proche de celui d'un volet roulant, le plafond de votre garage est donc libre. Vous pouvez aisément installer des étagères, ou une mezzanine. Cette porte ne nécessite pas de refoulement, vous optimisez ainsi l'aménagement de votre garage.

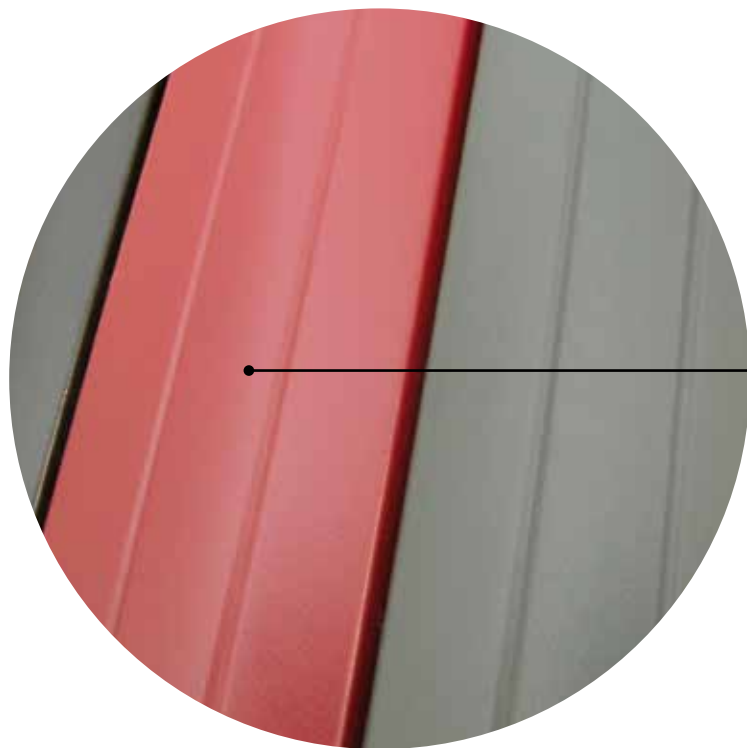

Lames avec nervures en aluminium de 77 mm injectées de mousse de polyuréthane sans CFC, 15 mm d'épaisseur. Plusieurs coloris au choix.



Enroulement Novorol® - RAL 7016



### Une sécurité renforcée

Alarme anti-intrusion en standard et option de verrouillage au sol empêchant toute tentative d'intrusion.



### Laissez entrer la lumière

Possibilité de rajouter des lames carboglas pour faire rentrer la lumière dans votre garage.



### Confort d'utilisation

La porte Novorol® est livrée avec 2 télécommandes.

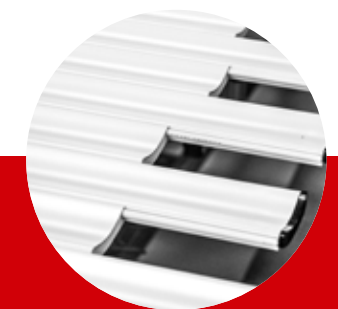

### Qualité durable

Les lames et coulisses sont fabriquées à 100% en aluminium, un matériau recyclable à l'infini.



# NOVOROL®

Vue intérieure

## La sécurité au quotidien

- Parachute intégré à l'axe d'enroulement, il coupe le moteur et bloque la porte dans sa position en cas de défaillances techniques.
- Alarme anti-intrusion sur la centrale en cas de tentative d'effraction. En cas de tentative de soulèvement du tablier de la porte quand celle-ci est fermée, une alarme sonore prévient de l'intrusion.
- Barre palpeuse de détection d'obstacles intégrée.
- Système de détection d'obstacles : arrêt/remontée immédiate de la porte.

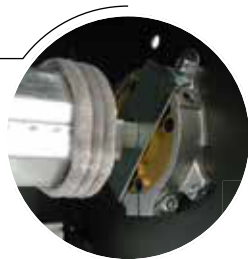

- Manœuvre manuelle de dépannage intérieure en standard (extérieure en option).



- Kit de verrouillage au sol (en option). L'option verrouillage au sol de la porte à enroulement Novorol® empêche les tentatives d'effraction. Elle est une sécurité additionnelle anti-intrusion.

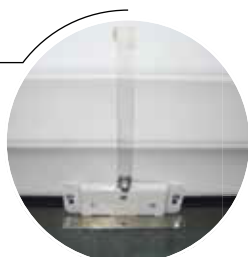

## Personnalisez votre porte de garage selon vos envies

- Laissez entrer la lumière dans votre garage grâce aux lames carboglas.
- Aérez votre garage grâce à l'option lames ventilées.

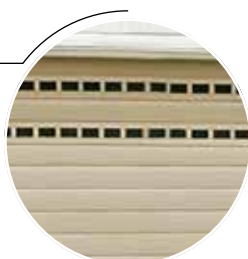

VUE INTÉRIEURE DU GARAGE

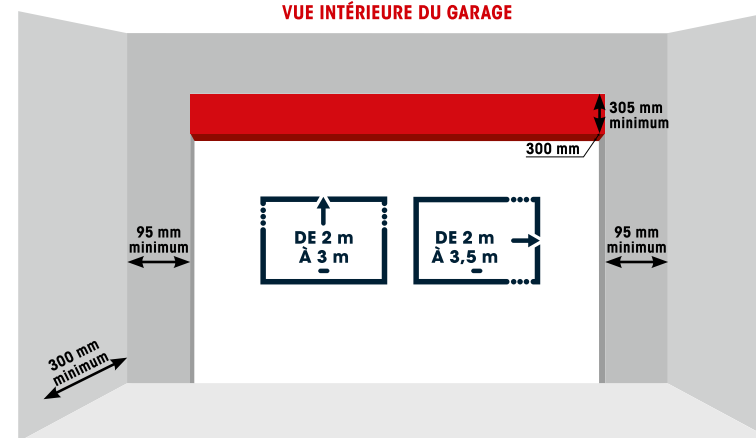

## 4 configurations d'enroulement pour s'adapter au mieux à votre chantier

Vue extérieure

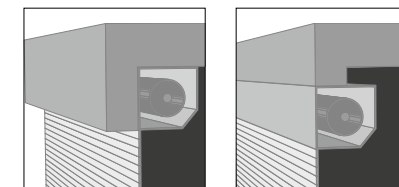

Pose en applique intérieure

Pose en tunnel intérieure

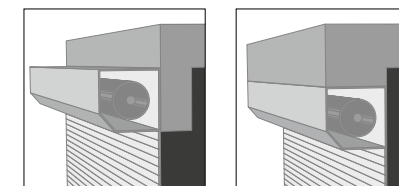

Pose en applique extérieure

Pose en tunnel extérieure

### Pose applique intérieure

Coulisses et coffre non visibles et toujours blancs

### Pose applique extérieure ou tunnel

Coulisses et coffre visibles : proposer l'huissierie à la couleur de la porte

- Qualité des joues latérales : en acier, elles assurent une meilleure robustesse en cas de défaut de fixation.



### Des matériaux durables

- Bonne étanchéité au sol grâce à la barre de seuil en aluminium (en option).

### Pratique

L'éclairage Led et le bouton poussoir sont intégrés et facilitent les allées et venues.

### Sécurité renforcée

- Sécurité anti-relevage à lames inox, facile à installer.
- Attaches tablier renforcées et verrouillage plus robuste.
- Joues latérales en acier mécano-soudé pour plus de rigidité.



Pour plus d'informations, rapprochez-vous de votre revendeur.

# NOVOROL®

## Designs

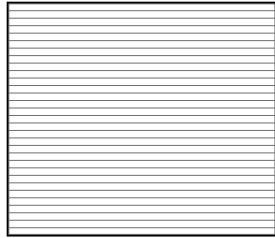

Lames horizontales



Lames à 2 nervures lisses

## Finitions



Coulisse et coffre en aluminium RAL 9016.



Configurateur disponible sur [novoferm.fr](http://novoferm.fr)

## Accessoires

### Ventilation

Vous pouvez bénéficier d'une ventilation naturelle du garage grâce à l'intégration de lames spéciales en bas de porte.

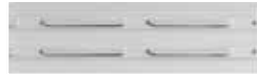

### Lame

Vitrage en polycarbonate.



Lames Carboglas

## Teintes préférentielles

Couleurs des lames faces intérieure et extérieure.



Coulisses verticales en blanc RAL 9016 en standard. Option : laqué à la teinte de la porte.  
\*RAL 8003 pour les coulisses et le coffre.

## Variante de motorisation



**somfy.**



Somfy Rollixo Smart IO homecontrol, y compris 2 télécommandes



Kit barre de seuil aluminium spéciale rénovation

## Barre de seuil

Barre de seuil aluminium spéciale rénovation (à fixer au sol) longueur 2910 mm pour porte largeur 2910 mm maxi.  
Si porte largeur  $\geq$  à 3000 mm, commander 2 unités.

## Déverrouillage

### Kit de déverrouillage extérieur



En cas de garage borgne, le kit de déverrouillage extérieur permet de manœuvrer la porte de l'extérieur à l'aide d'une manivelle amovible.

### Contacteur à clé extérieur



Coffre protégé par une serrure à clef. Il peut être posé ultérieurement dans le cas d'une pose en enroulement extérieure.

Surtout utilisé pour la version appui maintenu.

### Appui maintenu (Nous consulter)



Novorol® existe aussi à commande par appui maintenu, ce système est réservé aux garages peu fréquentés souvent utilisés pour du stockage. Son ouverture se fait uniquement par appui maintenu sur le bouton poussoir fixe au mur intérieur. Dans ce cas, Novorol® est livrée sans télécommande, ni barre palpeuse. La fourniture de base comprend 1 contacteur à clé et un bouton poussoir.

Conseil : si le garage ne possède pas d'autres accès : prévoir un contacteur à clef extérieur.

## Verrouillage



Verrouillage au sol.

## Kit barrage cellule



Kit barrage cellule de sécurité LS5.  
À poser sur les retours de murs extérieurs.

## Feu orange fixe



Obligatoire en bordure de voie.  
220V.



FABRIQUÉS EN FRANCE

# Battante

Plafond et murs latéraux libres.  
Simplifie les allées et venues.  
Porte entrée piéton.  
Ouverture intérieure ou extérieure.

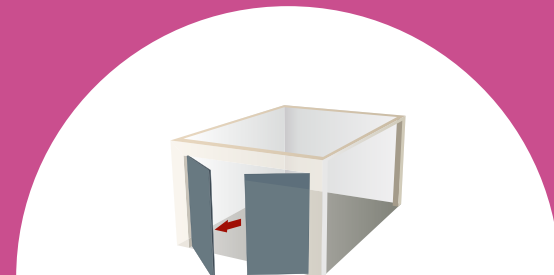

Battante Duoport® - Design nervures larges - 2 hublots réf. 2 - Gris anthracite RAL 7016

	Isolation	Designs	Finitions	Coloris	Hublots
<b>DUOPORT</b>	45 mm d'épaisseur	4	8	Satinés ou sablés	11

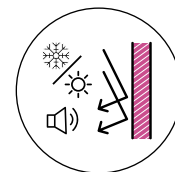

Isolation thermique et phonique panneaux à rupture de pont thermique

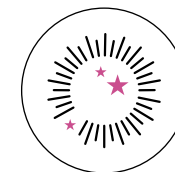

Esthétique soignée grâce à l'intérieur blanc RAL 9016



Serrure 3 points haute sécurité stoppant toute intrusion forcée

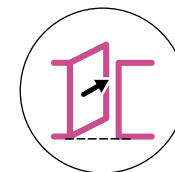

Ouverture possible de la porte vers l'intérieur en bordure de voirie

# Battante

## DUOPORT®

La porte Duoport® bénéficie aussi du panneau le plus isolant du marché. Son confort thermique et son ouverture vers l'extérieur vous permettent de profiter un maximum de votre garage comme d'un nouvel espace de vie. Pour votre projet de rénovation, Novoferm® fabrique la Duoport® à vos mesures. Les deux battants peuvent être asymétriques.



Battante Duoport® - Design nervures - vert RAL 6013.

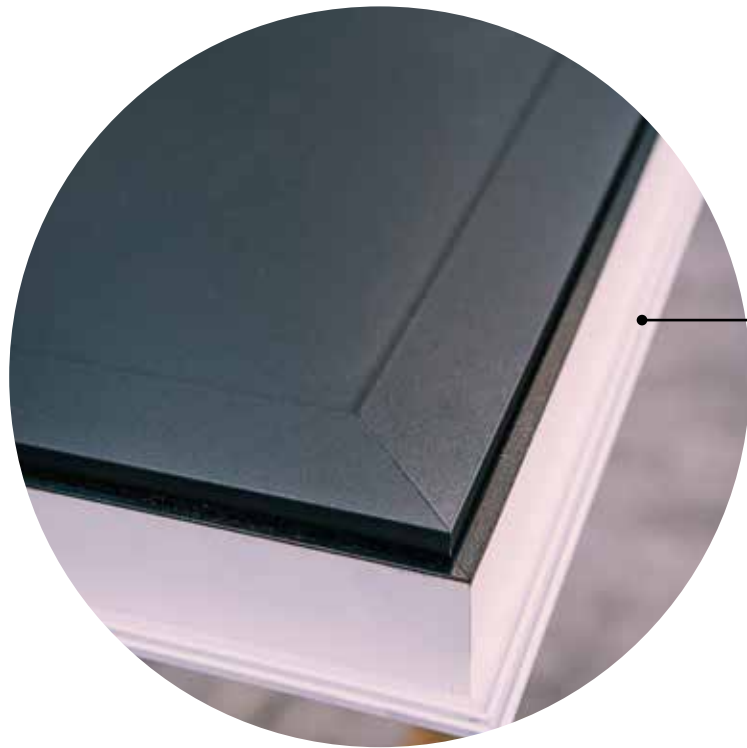

### Qualité durable

Huisserie, seuil et cadre des battants en aluminium inoxydable.

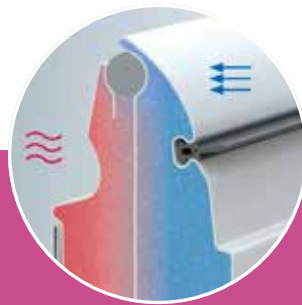

### Isolation thermique élevée

Panneaux à rupture de pont thermique en acier galvanisé injecté de mousse de polyuréthane sans CFC de 45 mm d'épaisseur (coefficient thermique de 0,44 W/m²K).



### Sécurité renforcée

Le verrouillage 3 points permet de sécuriser votre garage et vos biens.



### Confort à l'utilisation

Livrée avec poignée PVC ergonomique noire.

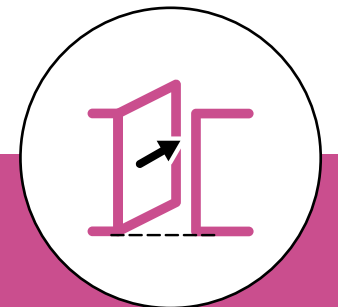

### Ouverture pratique

Ouverture possible de la porte vers l'intérieur en bordure de voirie.

# DUOPORT®

Vue intérieure

## Une isolation thermique et acoustique renforcée

- Panneaux isolants de 45 mm d'épaisseur en acier galvanisé injecté de mousse de polyuréthane sans CFC, à rupture de pont thermique.

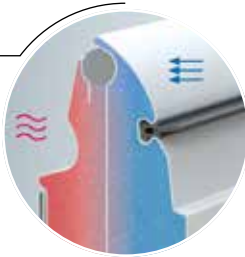

## Un confort à l'utilisation

- Battant : Semi-fixe, ouvrant vers l'extérieur ou l'intérieur (gauche ou droite).
- Verrouillage : Porte livrée avec poignée PVC ergonomique noire et serrure 3 points.
- Hauteur de seuil : 8 mm.
- Cylindre à bouton moleté à l'intérieur. Avec sa forme spécifique « en goutte d'eau », pas besoin de clé quand vous êtes à l'intérieur.



## Sortir de chez vous, et bricoler dans votre garage

- Crémone pompier sur la porte semi-fixe pour une ouverture et fermeture simplifiée.

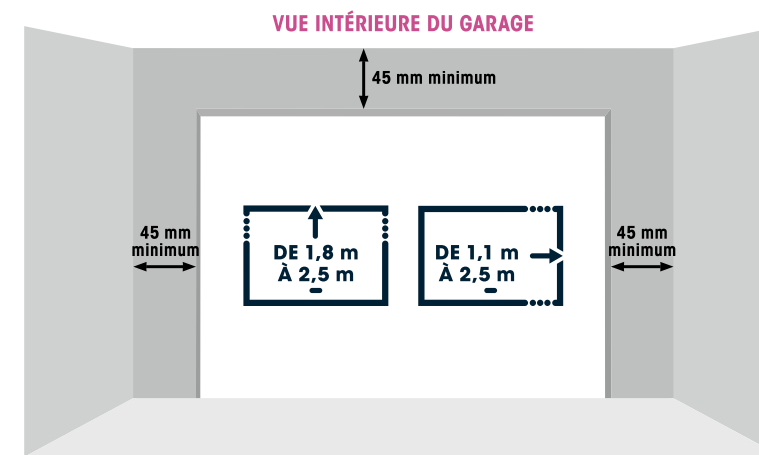

Pour plus d'informations, rapprochez-vous de votre revendeur.

## La sécurité de votre maison

- Charnières renforcées.
- Barillet double entrée à profil européen.
- Système anti-dégondage, verrous à aiguille encastrés dans le semi-fixe.
- Rigidité et épaisseur des panneaux (45 mm).



## Le choix pour plus de confort

- Possibilité de vantaux inégaux sur tous les designs (sauf cassette).
- Choix de l'ouverture vers l'extérieur ou vers l'intérieur.
- Une porte adaptée pour les projets de rénovation.

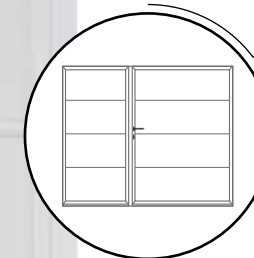

## Un intérieur lumineux et harmonieux

- Une surface blanche intérieure RAL 9016 pour apporter plus de clarté dans votre garage. Lorsque la porte est peinte, l'hubriserie est aussi peinte côté intérieur.



## Choisir la porte qui va avec votre maison

- De nombreux choix de personnalisation : designs et hublots. Tous RAL & sablés.



# DUOPORT®

## Designs

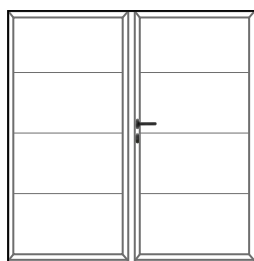

Sans nervures

DISPONIBLE DANS CES FINITIONS

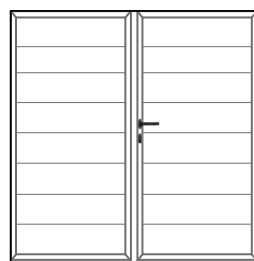
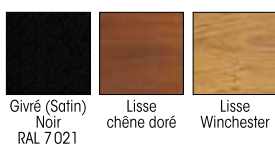
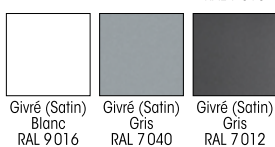

Nervures larges

DISPONIBLE DANS CES FINITIONS



Nervures

DISPONIBLE DANS CETTE FINITION

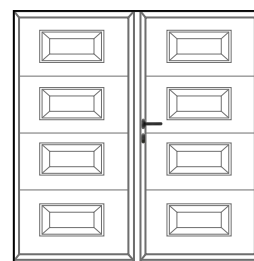

Cassettes

DISPONIBLE DANS CES FINITIONS



## Finitions



WOODGRAIN



LISSE

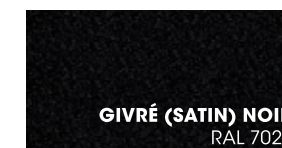

GIVRÉ (SATIN) NOIR  
RAL 7021

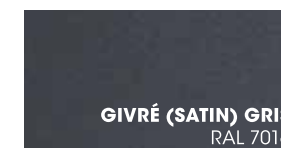

GIVRÉ (SATIN) GRIS  
RAL 7016



GIVRÉ (SATIN) BLANC  
RAL 9016



GIVRÉ (SATIN) GRIS  
RAL 7012

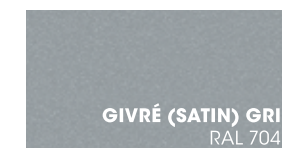

GIVRÉ (SATIN) GRIS  
RAL 7040



CHÊNE DORÉ



WINCHESTER

Finitions disponibles suivant les designs.

## Couleurs



Autres couleurs  
satinées et sablées.

## Accessoires



<sup>(1)</sup> En standard.

### Entrée de lettres



300 x 70 mm. Couleur noire, aluminium. Incompatible design cassette.

### Kit barre de seuil aluminium



Spéciale rénovation pour pose ouverture extérieure (à fixer au sol) longueur 2910 mm pour porte largeur 3000 mm maxi. Préconisé pour les portes exposées vent fort.

# DUOPORT®

## Lumière sur les...

### Hublots

Le cadre des hublots PVC est de la couleur de la porte.

- RAL 8003 pour finition chêne doré.
- Exception pour le cadre du hublot Réf. 11 qui est en RAL 9006 (autre couleur en option).

#### CLASSIQUES



Réf. 1



Réf. 2



Réf. 3



Réf. 5  
Croisillon laiton

#### CONTEMPORAINS



Réf. 6



Réf. 11

#### CONTEMPORAINS INOX



Réf. 1 inox



Réf. 6 inox

#### CONTEMPORAINS ALUNOX



Réf. 12



Réf. 13

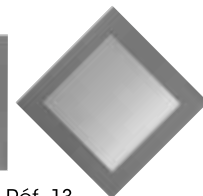

Réf. 14

#### VITRAGES



**Double ou Triple vitrage dépoli**  
Double vitrage disponible sur Réf. 13. Triple vitrage disponible sur Réf. 12, 14. Non affleurant.



**PMMA dépoli**  
Disponible sur Réf. 13, 14. Affleurant.

Ref. 6 et 11 non compatibles avec design cassettes.  
Le cadre des hublots PVC est toujours de la couleur de la porte.  
Selon les dimensions : nous consulter pour la faisabilité.  
Le hublot Ref. 13 est possible au format losange.



Battante Duoport® - Design nervures - blanc RAL 9016.

### Décors à poser

4 kits au choix pour personnaliser la porte de garage.

En alunox. À personnaliser soi-même sur un design panneaux horizontaux lisse.



#### Évolution

4 carrés progressifs  
180 x 180 / 140 x 140 /  
100 x 100 / 60 x 60 (en mm)

#### Damier

4 carrés identiques  
180 x 180 (en mm)

#### Signature

4 lignes progressives  
1000 / 750 / 500 / 250  
x 13 de hauteur (en mm)

#### Online

4 lignes identiques  
500 x 25 (en mm)

Pour plus d'informations, rendez-vous en p.13

## 0 1 2 3 4 5 6 7 8 9 BIS TER

#### Numéros de rue - Bis - Ter

En alunox. Chiffres 10 ou 15 cm de hauteur, Bis et Ter 5 cm de hauteur, police Arial.



Basculante DL® - Design horizontales à joint creux - Gris 2400 sablé

# Basculante

Murs latéraux libres.  
Simplifie les allées et venues.  
Option portillon possible.

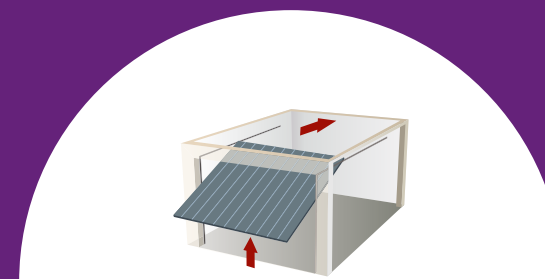

## Comparatif

	Isolation	Designs	Finitions	Coloris	Hublots	Cinématiques
<b>NOVISO</b> p.80	20 mm d'épaisseur	5	3	Satinés ou sablés	5	
<b>DL</b> p.84	-	10	4	Satinés ou sablés	1	

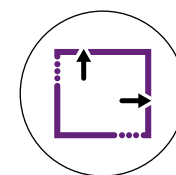

Large gamme dimensionnelle et large choix de finitions

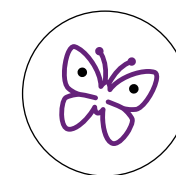

Fonctionnement souple, silencieux et simple en manœuvre

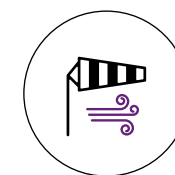

Résistance au vent classe 2

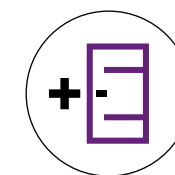

Portillon possible, selon les modèles de portes, pour un confort supplémentaire au quotidien



# Basculante

## NOVISO®

Les beaux jours reviennent et vous souhaitez remettre votre jardin en état pour en profiter pleinement, en famille ou entre amis ? En choisissant l'option portillon, vos allées et venues sont simplifiées, et prendre soin de vos extérieurs est un vrai plaisir.

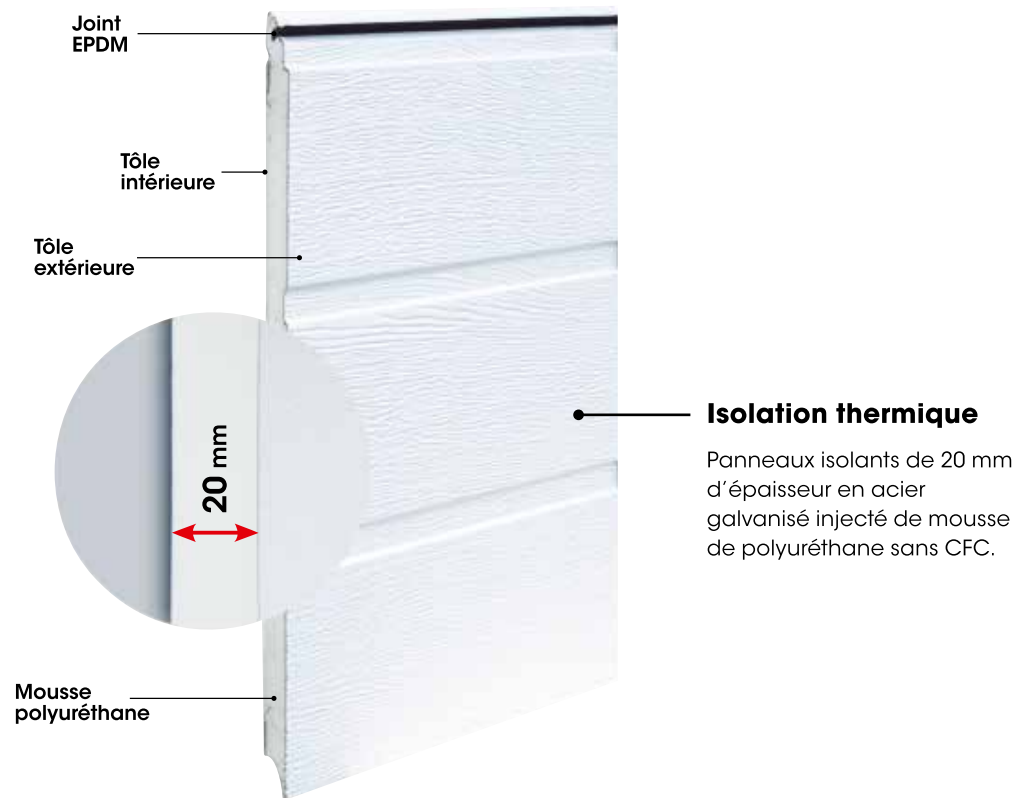

Basculante Noviso® avec portillon - Design nervures larges



### Faciliter les allées et venues

Bénéficier d'une ouverture du portillon jusqu'à 1020 mm de large selon la largeur de la porte.

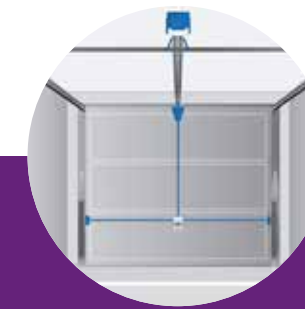

### La sécurité au quotidien

Sécurité portillon mécanique.  
Verrouillage : Serrure 3 points.  
Paumelles antidégondables.  
Joints de compression, ferme-porte en option.



### Un confort d'utilisation

Poignée PVC ergonomique noire et plaque de propreté.

# NOVISO®

## Vue intérieure

### Économique & isolant

Constituée de panneaux sandwich de 20 mm de mousse de polyuréthane, sans CFC, entre deux tôles d'acier galvanisé et prélaqué.

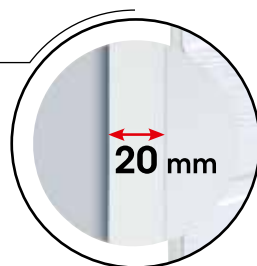

### + sûr

- Système de verrouillage exclusif en deux points latéraux indépendants du sol (avec et sans portillon) commandés par une serrure de sûreté avec demi-cylindre s'ouvrant et 2 clés : pour une sécurité renforcée.



### La sécurité au quotidien

- Certificat anti-intrusion (pour les portes motorisées).
- Motorisable avec l'Integrabort®.
- Verrouillage 3 points motorisé avec Integrabort®.
- Profil anti pince-doigts extérieur et intérieur.

### • Apporter de la lumière

dans mon garage, avec un choix de hublots.



### VUE INTÉRIEURE DU GARAGE

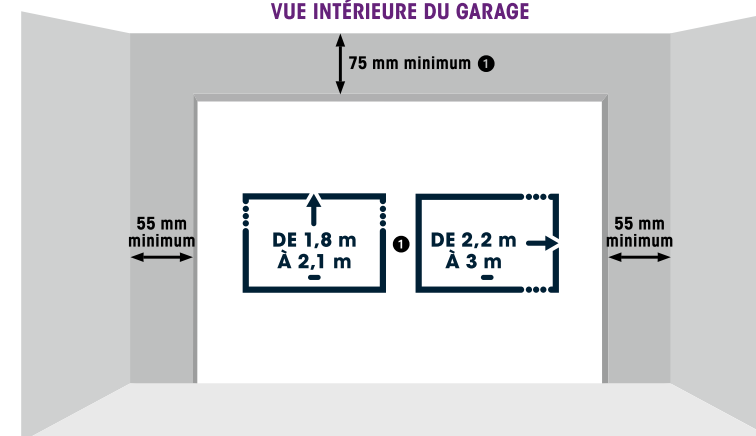

### 1 Retombée de linteau: de 75 à 110 mm (selon les modèles)

Pour plus d'informations, rapprochez-vous de votre revendeur.



Vue intérieure basculante Noviso® sans portillon, sans poignée, moteur Novomatic®.



### Ouvrir sa porte avec son téléphone

- La porte Noviso® peut être équipée d'une motorisation compatible avec un module WIFI qui vous permet de piloter son ouverture et sa fermeture à distance depuis votre smartphone.

# Basculante

**DL®**

Simple d'utilisation et économique, la porte de garage DL répond à tous vos besoins et tout autant à vos exigences de sécurité et de confort.



## Harmoniser sa façade

Grâce au cadre nu DL, qui permet l'effacement total de la porte de garage (habillage non fourni).



Basculante DL® - Design horizontale joint creux - Gris RAL 7016



## Panneau en acier

Thermolaquage de l'ensemble par poudrage polyester, cuit au four. Design nervures verticales en standard.



## Un confort d'utilisation

Poignée PVC ergonomique noire.



## La sécurité au quotidien

La sécurité est optimale grâce au retardateur d'effraction en deux points latéraux indépendants du sol.

# DL®

## Vue intérieure

Une alternative économique à la porte sectionnelle, s'adapte aux petits budgets.

### La sécurité de votre maison

- Verrouillage 2 points, 3 points si portillon pour une sécurité supplémentaire.
- Paumelle anti-dégondable, réglable, paumelles invisibles.

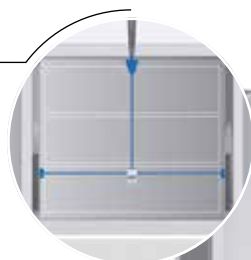

### Du choix dans la personnalisation

- Plusieurs finitions : Acier / Bois / PVC / Cadre nu.
- Large gamme dimensionnelle : s'adapte à toutes les baies.



Vue intérieure basculante DL®, moteur Novomatic®.

### VUE INTÉRIEURE DU GARAGE

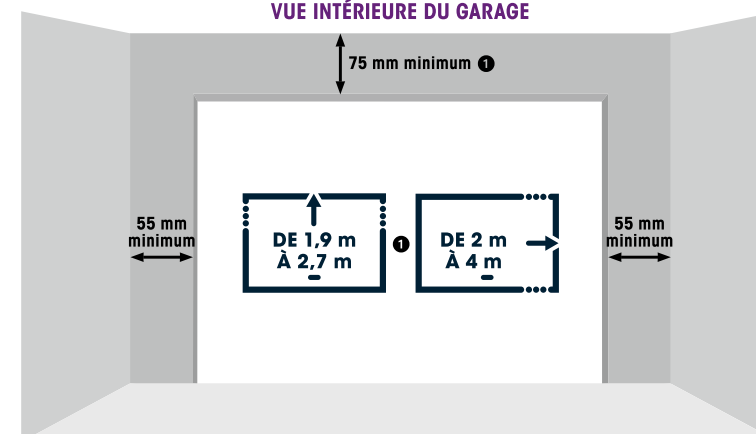

❶ Retombée de linteau: de 75 à 110 mm (selon les modèles)

Pour plus d'informations, rapprochez-vous de votre revendeur.

**Simplifier vos allées et venues grâce à la motorisation.**

**Profitez du garage pour ranger la tondeuse ou le vélo facilement.**

- Portillon possible en option : s'ouvrant vers l'extérieur, positionné à gauche ou à droite.



## Couleurs



Autres couleurs satinées et sablées.

## Designs pour portes NOVISO®

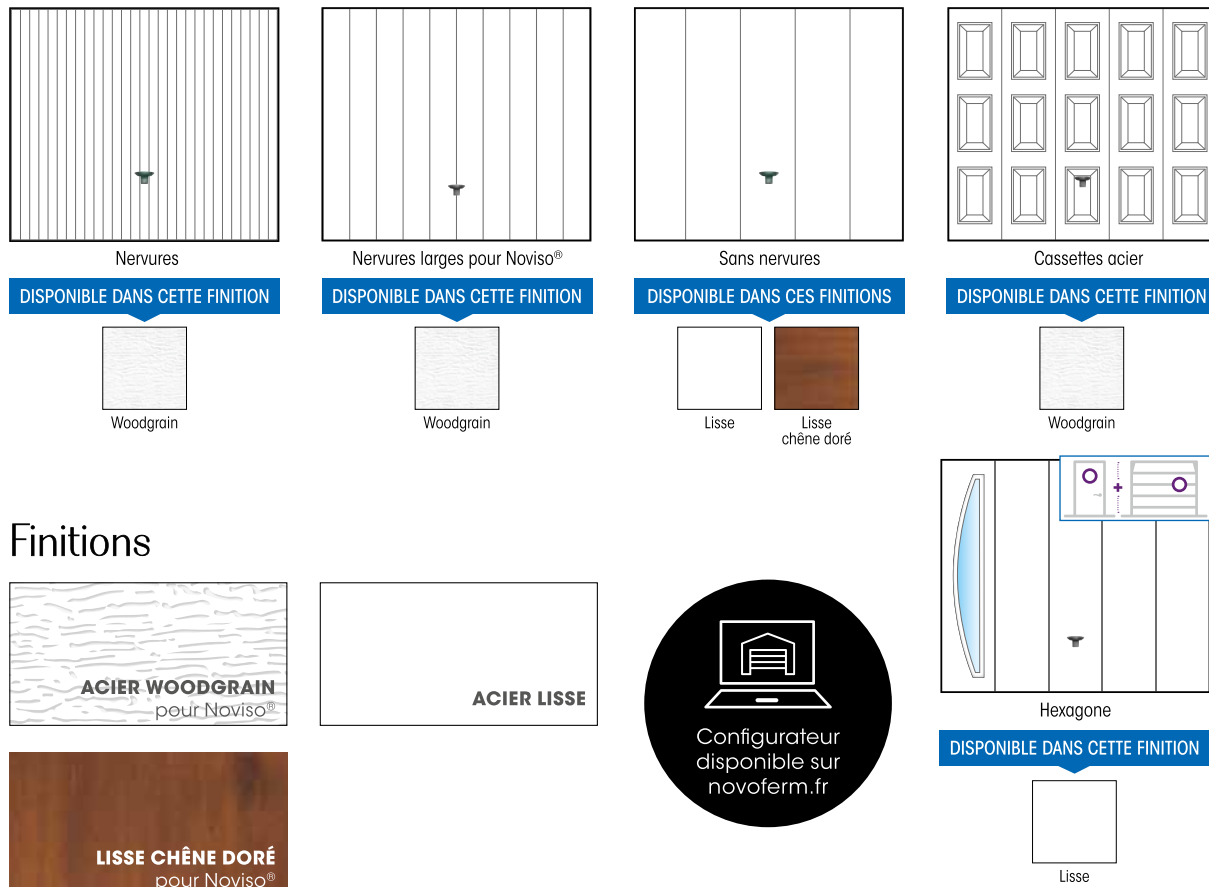

## Finitions

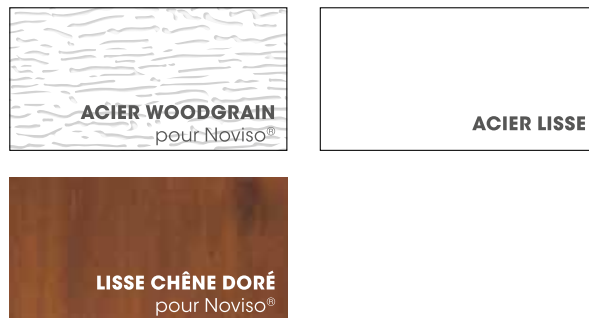

## Designs pour portes DL®

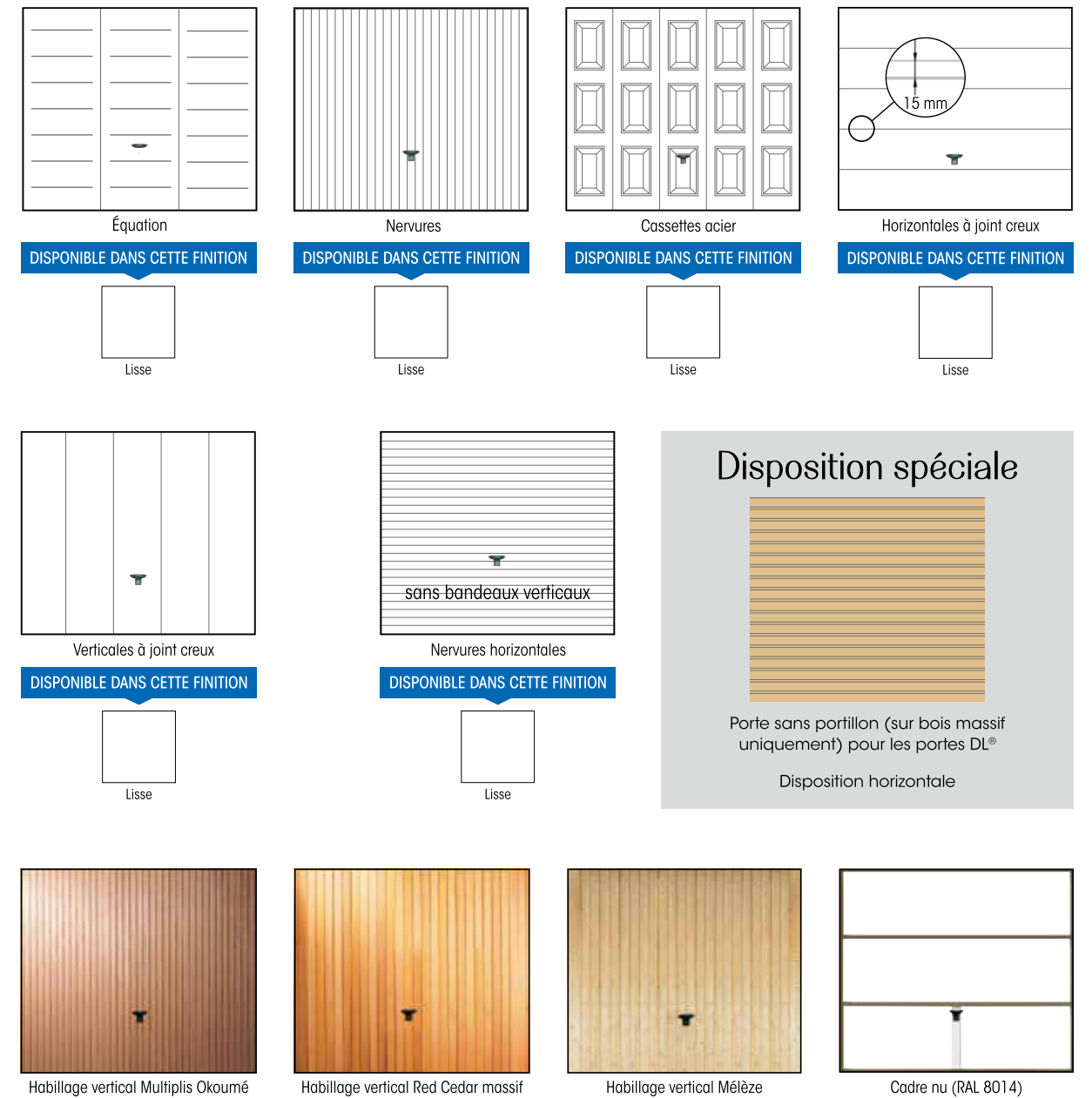

Certains designs peuvent ne pas être compatibles, selon leur dimension ou leur cinématique. Le design horizontal a un joint creux en standard de 15 mm, possible aussi en 0, 20, 25 ou 30 mm.

# Lumière sur les...

## Hublots

Certains designs ne sont pas compatibles avec les hublots ou portes.  
Nous consulter sur la faisabilité et pour les dispositions spéciales.

### CLASSIQUES



Réf. 1  
Noviso® et DL®



Réf. 2  
Noviso® et DL®



Réf. 3  
Noviso® et DL®



Nicole  
DL® uniquement

### CONTEMPORAINS INOX



Réf. 1 inox  
Noviso®  
uniquement

## Accessoires

Poignée<sup>(1)</sup>  
noire ou inox



Poignée pour portillon  
noire ou inox



Livré avec plaque de propreté pour les portes bois, cadre nu et Noviso®.  
Modèle assorti pour portillon piéton.

<sup>(1)</sup> Noviso® : possibilité de porte sans poignée ni serrure.



Basculante Noviso® avec portillon - Design nervures larges - hublots réf. 2.

## Décors à poser

4 kits au choix pour personnaliser la porte de garage.

En alunox. À personnaliser soi-même sur un design panneaux horizontaux ou verticaux lisse.

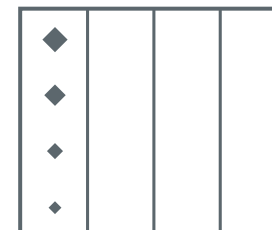

**Évolution**

4 carrés progressifs  
180 x 180 / 140 x 140 /  
100 x 100 / 60 x 60 (en mm)

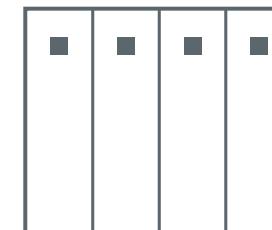

**Damier**

4 carrés identiques  
180 x 180 (en mm)

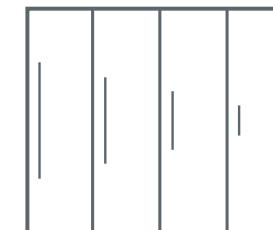

**Signature**

4 lignes progressives  
1000 / 750 / 500 / 250  
x 13 de hauteur (en mm)

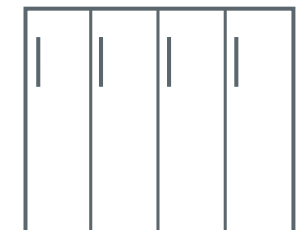

**Online**

4 lignes identiques  
500 x 25 (en mm)

Pour plus d'informations, rendez-vous en p.13

## 0 1 2 3 4 5 6 7 8 9 BIS TER

### Numéros de rue - Bis - Ter

En alunox. Chiffres 10 ou 15 cm de hauteur, Bis et Ter 5 cm de hauteur, police Arial.



# Automatismes

L'automatisme permet d'ouvrir ou de fermer  
votre garage en un clic...



Certificat  
anti-intrusion,  
certifiée par le TÜV



Système de détection  
d'obstacles :  
arrêt/remontée  
immédiate de la porte



Ouverture avec  
un code (option)



Pilotage  
à distance



Éclairage Led,  
économe et durable  
pour limiter les  
dépenses énergétiques

# Moteur NOVOPORTE® E.S.

Pratique et discret, concept innovant exclusif



Adapté pour porte sectionnelle



### Temps de pose record

surtout si une prise  
d'alimentation est positionnée  
à l'emplacement prévu pour la  
centrale.

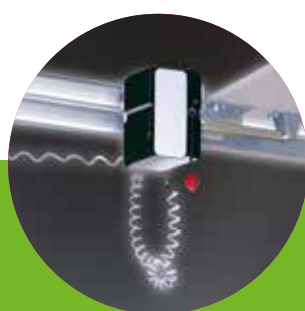

### Automatisme circulant dans le rail

Pas de rail supplémentaire au  
plafond, le moteur utilise le rail  
de la porte de garage pour  
fonctionner.



### Bouton poussoir intégré au boîtier de commande

Pas de câblage.



### Éclairage de zone intégré mieux positionné

Plus utile que sur un moteur  
traditionnel qui éclaire le pavillon  
de la voiture.



### Accessibilité au déverrouillage

Plus simple qu'un moteur  
traditionnel, même si le véhicule  
est stationné.



# Moteur

## NOVOMATIC® E.S.

### Le silence et la précision pour un confort inégalé

Avec le moteur Novomatic® E.S., vous faites le choix d'un confort absolu. Vous aimerez son utilisation simple et fluide. Le système de transmission rend silencieux tout mouvement de votre porte de garage. Il n'aura jamais été aussi plaisant et sécurisant d'aller et venir dans votre garage.



#### Silence et précision

Avec les Novomatic® E.S., les mouvements de la porte de garage sont fluides et sans à-coups grâce au système de transmission positive par courroie crantée, silencieuse (chaîne carénée sur Novomatic® 200).

Grâce à un profil en acier galvanisé robuste, le rail ne subit aucun fléchissement.



#### Novomatic® 200

**Adapté pour:**  
Portes de garage petites dimensions

**Force de traction:**  
400 N

**Effort de pointe:**  
500 N

**Vitesse d'ouverture:**  
15 cm/seconde

**Transmission:**  
courroie crantée



#### Novomatic® E.S. 423

**Adapté pour:**  
Préconisé pour la majorité des portes de garage.

**Force de traction:**  
500 N

**Effort de pointe:**  
600 N

**Vitesse d'ouverture:**  
15 cm/seconde

**Transmission:**  
courroie crantée



#### Novomatic® E.S. 563

**Adapté pour:**  
Préconisé pour les portes de garage de grandes dimensions et les portes latérales.

**Force de traction:**  
700 N

**Effort de pointe:**  
800 N

**Vitesse d'ouverture:**  
24 cm/seconde

**Transmission:**  
courroie crantée (avec rail acier) ou chaîne carénée guidage PVC (avec rail alu.)

### Adaptés à tous les modèles de portes



#### Ouverture rapide

Vous habitez en ville et souhaitez entrer rapidement dans votre garage. La vitesse d'ouverture est 2 fois plus rapide grâce au modèle 563.

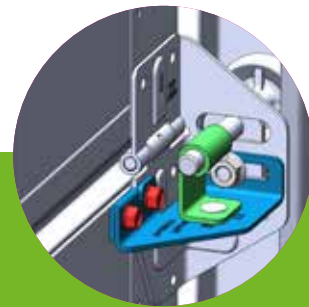

#### Kit retardateur d'effraction 3 minutes

Un système pour renforcer la sécurité sur les portes sectionnelles ISO 45 jusqu'à 5000 x 2630 mm, couplées avec le Novomatic® 423 et 563 (en option). Les portes sectionnelles ISO 70 détiennent le certificat RC2 (en standard) avec le Novomatic® 563.



#### Fermeture automatique

de la porte après passage (temps de pause porte ouverte réglable). La porte doit être équipée de cellules de sécurité qui stopperont la fermeture si une présence est détectée.



#### Ouverture partielle

Avec le modèle Novomatic® E.S. 563, une fonction d'aération (environ 10 cm) ou une fonction d'ouverture pour piétons (environ 1 mètre) en la programmant sur le deuxième bouton des télécommandes.



#### Éclairage par LED

Évitez les remplacements d'ampoules et contribuez à réduire les dépenses énergétiques, source d'économies.

# Moteur

## NOVOMATIC® E.S. 423 ACCU

### L'innovation au service de l'économie d'énergie.

Soucieux de l'environnement autant que de votre confort, le moteur NOVOMATIC® E.S. 423 ACCU est fait pour vous. L'installation d'un moteur solaire est économique, écologique, et tout autant performante qu'une motorisation classique. Particulièrement adapté pour les garages sans raccordement électrique, le moteur est toujours alimenté même en cas de coupure de courant, pour toujours assurer votre sécurité.



#### Sécurité

Reste en fonctionnement même en cas de coupure de courant

#### Pratique

1 télécommande blanche contour inox fournie.

### Novomatic® 423 Accu



**Adapté pour:** Portes de garage hauteur maxi 2250 mm

**Force de traction:** 400 N

**Vitesse d'ouverture:** 13 cm/seconde

**Transmission:** positive par courroie crantée

**Éclairage :** intégré au bloc moteur. LED 0,4 W.

Livré avec une batterie 12 V - 15 Ah

### 2 options compatibles



#### Module solaire

- Produit l'énergie nécessaire à la charge de la batterie
- Dim. 370 x 310 mm
- Puissance : 10 Wp pour une puissance électrique Pmax de 0,5 A



#### Batterie de secours

- Peut fonctionner sur une période de 30 jours
- Puissance : 12 V - 15 Ah
- Régulateur de charge intégré pour les blocs secteur

### Uniquement pour les portes basculantes et sectionnelles



#### Solution flexible

pour les garages sans raccordement électrique.



#### Éclairage LED 0,4W

Réduit les dépenses énergétiques et évite les remplacements d'ampoules.



#### Moteur toujours alimenté

en cas de coupure de courant.

# Moteur

## INTEGRAPORT®

### Sécurité optimale, simplicité et innovation

L'Integrabort® est conçu pour s'intégrer parfaitement aux portes de garage basculantes DL® et Noviso® de Novoferm®. Vous disposez d'un maximum de sécurité, grâce à ses 3 points de verrouillage.

L'Integrabort® bénéficie du dispositif avancé de détection d'obstacles et de la possibilité de désactiver le moteur de l'intérieur du garage pour une utilisation manuelle de la porte. Les allées et venues de toute la famille sont tellement plus simples et toujours aussi sécurisées.

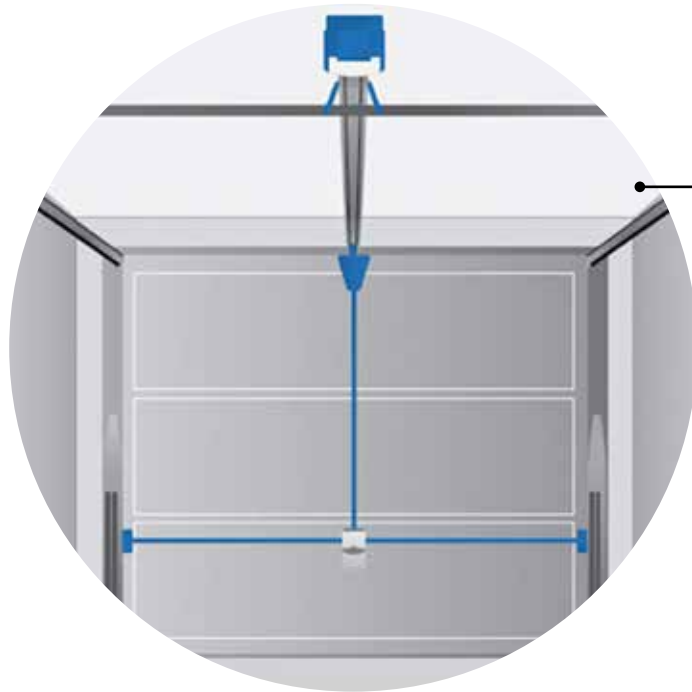

#### Maximum de sécurité grâce à ses 3 points de verrouillage

Le verrouillage mécanique manuel de la porte, en deux points latéraux indépendants du sol, est activé par le moteur dès la fermeture définitive de la porte. Le 3<sup>ème</sup> point de verrouillage est assuré directement par le moteur en partie haute de la porte.



2 télécommandes blanches contour noir

Uniquement pour les portes basculantes



Fixation traverse haute



Fixation traverse arrière



Bloc moteur

Gain de temps et qualité de finition.

# Lumière sur les...

## Télécommandes



### Télécommandes anti-piratage

Toutes les télécommandes Novoferm® sont à code tournant "Rolling Code" et fonctionnent sur une fréquence de 433 MHz. Le "Rolling Code" vous offre une protection maximale contre toutes tentatives de piratage. Possibilité 2 ou 4 fonctions. Livrées avec le Novomatic® E.S. 423.



### Double télécommande

Télécommandes 2 fonctions pour commander la porte de garage et un dispositif supplémentaire pour activer l'éclairage, le portail de clôture, l'alarme... Livrée avec le Novomatic® E.S. 563 en série.

## Sécurités



### Verrouillage irréversible

Bloque et verrouille les portes en position fermée jusqu'au nouvel ordre de commande. Ce verrouillage irréversible fonctionne en cas de coupure de courant.



### Sécurité portillon intégré

Sécurité électrique pour bloquer la mise en mouvement de la porte si le portillon est resté ouvert (en option sur porte basculante).



### Kit retardateur d'effraction 3 minutes

Un système pour renforcer la sécurité sur les portes sectionnelles ISO 45 jusqu'à 5000 x 2630 mm, couplées avec le Novomatic® 423 et 563 (en option). Les portes sectionnelles ISO 70 détiennent le certificat RC2 (en standard) avec le Novomatic® 563 et sa console.



### Kit barrage cellule de sécurité à intégrer à l'huissierie

pour portes sectionnelles de type Iso 45 motorisées. Kit barrage cellule à poser dans l'huissierie de la porte, facile à installer.



### Dispositif de détection d'obstacles sensible intégré

Il inverse le mouvement de la porte en cas d'obstacles ou de résistance à la fermeture et stoppe le mouvement en cas de résistance à l'ouverture.

## Sécurités



### Passage en mode manuel

En cas de panne de courant, la porte reste verrouillée. Elle peut être ouverte manuellement de l'intérieur grâce aux poignées fournies en standard par Novoferm®.



### Éclairage par LED intégré

Les 4 modèles d'automatismes, Novomatic® E.S. 423, Novomatic® E.S. 423 Accu et Novomatic® 200 et Integraport® permettent un éclairage temporisé et automatique qui se déclenche à l'ouverture de la porte. Ils bénéficient d'un éclairage économe et durable par LED.

## Accessoires



Premium inox  
Façade inox



Professionnel



Duo Control



Duo Control  
permet de commander votre porte  
et un autre dispositif électrique.

### Clavier à code radio

Il permet d'ouvrir et fermer votre porte de garage, sans télécommande, ni clef... Boîtier étanche. Clavier rétroéclairé. Jusqu'à 11 codes différents.

### Bouton poussoir

Usage intérieur. Idéal pour ouvrir votre porte de garage de l'intérieur, sans télécommande.



À encastrer



En applique

### Contacteur à clef filaire

### Kit de déverrouillage de l'extérieur

- Par utilisation de la serrure
- Pour porte sans serrure ni poignée



Fixe  
220V



Autoclignotant  
LED 220V

### Feu orange

Obligatoire si votre garage donne sur la voie publique. Non compatible avec le Novomatic® 200.

# LA MOTORISATION CONNECTÉE



## Module Tydom I.O

By Deltadore®

### CONFORT

Pilotage à distance de la porte de garage.  
Utilisation sur multisupports : smartphone, tablette.

### Retour d'informations :

vous pouvez savoir si votre porte est ouverte ou fermée.

### 4 MOTEURS COMPATIBLES

Novoport® E.S.

Novomatic® E.S. 563

Novomatic® E.S. 423

Integraport®

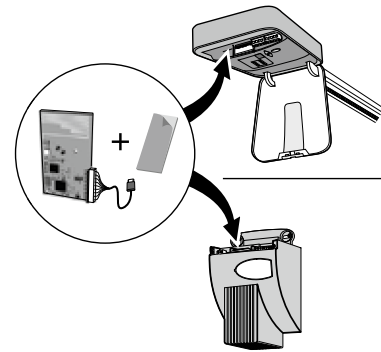

### TECHNIQUE

Nécessité de disposer du module et de l'application TYDOM (fourni par Delta Dore).  
Une application simple d'utilisation.

Consommation faible : 0,3 W.

Carte électronique à intégrer au moteur.



## Module Wifi

By NOVOFERM®



### SIMPLE

1 porte de garage Novoferm® + 1 motorisation Novoferm®  
+ 1 module WiFi Novoferm® = Ouvrez et fermez votre porte de garage à l'aide de ses nouvelles applications vocales.

Nécessite une box domestique.

### 4 MOTEURS COMPATIBLES

Novoport® E.S.

Novomatic® E.S. 563

Novomatic® E.S. 423

Integraport®



### CONFORT

Ce nouveau module WiFi permet de piloter et contrôler une porte de garage motorisée Novoferm® depuis les applications de commandes vocales comme Alexa d'Amazon ou Google home.

Le module WiFi Novoferm® est simplement connecté au moteur via un mini USB.

Aucun matériel supplémentaire n'est requis.

# SOLUTIONS PMR

Novoferm® propose 4 solutions particulièrement étudiées pour les Personnes à Mobilité Réduite :

## La motorisation

La porte de garage motorisée est la solution la plus confortable !

### NOVOPORTE® E.S.

Pour porte sectionnelle



### NOVOMATIC® E.S.

Pour porte latérale



### INTEGRAPORT®

Pour porte basculante



## Le kit de manœuvrabilité

Il permet l'accompagnement de la porte quelle que soit sa position.

Ce kit constitué d'une perche télescopique ultralégère, présente de nombreux avantages :

### INVISIBLE

Astucieusement positionnée sur la traverse basse à l'intérieur de la porte, la perche est discrète, non-vandalisable et facilement accessible.

Ouverture manuelle de la porte



### ÉVOLUTIF

Sur un équipement existant, pas nécessaire de remplacer la porte. Il peut être supprimé facilement.

Récupération de la perche



### ADAPTABLE

Sur l'ensemble de la gamme Novoferm® et de nombreux produits du marché.

Positionnement de la perche



### TÉLESCOPIQUE

La perche peut rester dans le véhicule.

Ouverture complète de la porte



## Le kit de rehausse poignée

Il permet de positionner la poignée et la serrure plus haute si nécessaire sur les portes DL®.

Il complète le kit de manœuvrabilité.

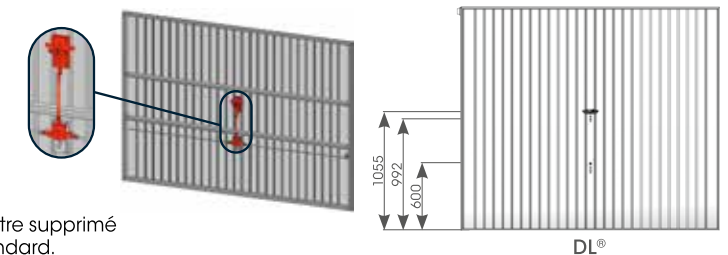

### ÉVOLUTIF

Adaptable sur une porte DL® existante, il peut aussi être supprimé facilement pour revenir à la hauteur de poignée standard.

## La gamme dimensionnelle

Elle permet de répondre aux exigences d'accessibilité en fonction des configurations.

FABRIQUÉS EN FRANCE



Porte de service Mini DL -  
Design nervure - Blanc RAL 9016

# Porte de service

Faciliter les allées et venues  
Accès piéton rapide

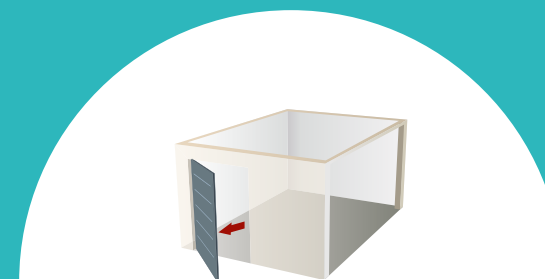

## Comparatif

	Isolation	Designs	Finitions	Coloris	Hublots	Coordonnée
<b>ISO 45</b> p.108	45 mm d'épaisseur	4	9	Satinés ou sablés	8	Porte sectionnelle ISO 45
<b>MINI DL</b> p.112	-	7	4	Satinés ou sablés	-	Porte basculante DL



Verrouillage  
multipoints

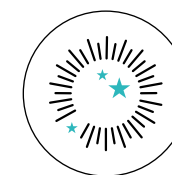

Harmonisation  
avec les menuiseries  
de la maison

# Porte de service

## ISO 45

Au gré des saisons, bricoler, jardiner, nettoyer ou même s'amuser nécessite un espace de rangement accessible. La porte de service ISO 45 est l'accès pratique harmonisé à votre porte de garage. Un vrai confort dans votre quotidien.



### Économisez de l'énergie

Panneaux à rupture de pont thermique en acier galvanisé injecté de mousse de polyuréthane sans CFC de 45 mm d'épaisseur (coefficient thermique de 0,44W/m<sup>2</sup>K).



Porte de service ISO 45 - Design sans nervure - Gris 7016 sablé



### Verrouillage multipoints

Avec barillet européen à bouton.



### Sécurité assurée

Paumelle anti-dégondage.  
Verrouillage 3 points.  
Charnières renforcées.



### Un large choix de personnalisation

Nombreux designs et hublots.  
Toutes couleurs satinées et sablées.  
Coordonnez votre porte de service avec votre porte de garage.

## Designs

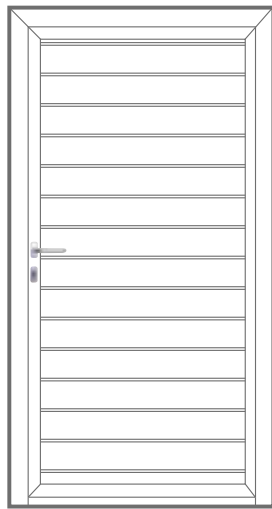

Nervures

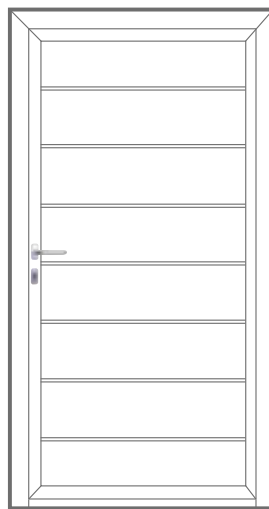

Nervures larges

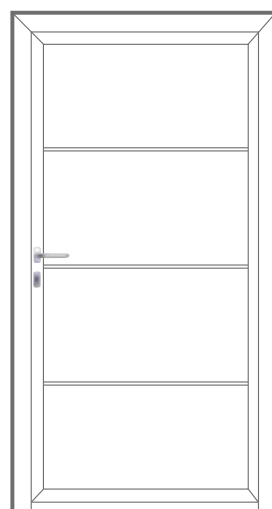

Sans nervures

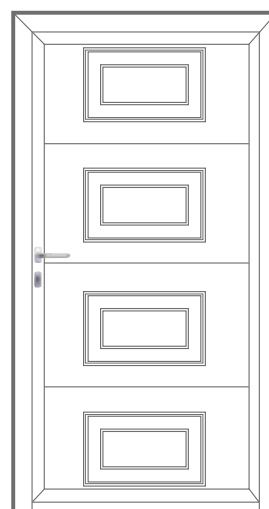

Cassettes

## Finitions



WOODGRAIN



LISSE

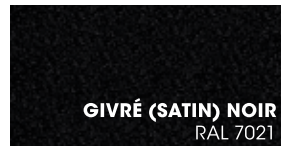

GIVRÉ (SATIN) NOIR  
RAL 7021



GIVRÉ (SATIN) BLANC  
RAL 9016



GIVRÉ (SATIN) GRIS  
RAL 7012



GIVRÉ (SATIN) GRIS  
RAL 7040



GIVRÉ (SATIN) GRIS  
RAL 7016



CHÊNE DORÉ



WINCHESTER



MICRO NERVURES  
RAL 7016

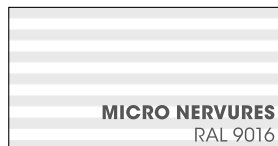

MICRO NERVURES  
RAL 9016

Finitions disponibles suivant les designs.

## Accessoire

### Entrée de lettres



300 x 70 mm.  
Couleur noire, aluminium.  
Incompatible design cassette.

## Teintes préférentielles

Face extérieure du tablier, y compris huisserie.

### SATINÉE



GRIS ANTHRACITE  
RAL 7016

### SABLÉES

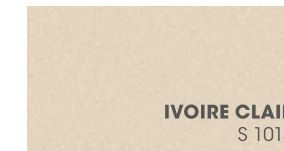

IVOIRE CLAIR  
S 1015

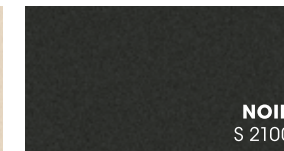

NOIR  
S 2100



GRIS  
S 2400



GRIS (BRONZE)  
S 2500



GRIS PERLE  
S 2800



GRIS  
S 2900



GRIS  
S 7016



GRIS TERRE D'OMBRE  
S 7022



GRIS CLAIR  
S 7035



Autres couleurs  
satinées et sablées.



BRUN  
S 8019

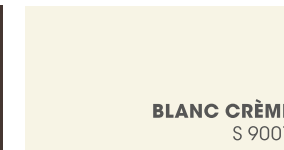

BLANC CRÈME  
S 9001



NOIR FONCÉ  
S 9005

## Hublots

Le cadre des hublots PVC est toujours de la couleur de la porte. Selon les dimensions : nous consulter pour la faisabilité.

Réf. 6 et 11 non compatibles avec design cassettes. Hublot acrylique : si garage chauffé, privilégier hublot en verre, pour éviter la condensation.

### CLASSIQUES



Réf. 1



Réf. 2



Réf. 3



Réf. 5  
Croisillon laiton

### CONTEMPORAINS



Réf. 6



Réf. 11

### CONTEMPORAINS INOX



Réf. 1 inox



Réf. 6 inox



# Porte de service

## MINI DL

Vous avez transformé votre garage en atelier (cuisine, peinture, sculpture...)? La porte de service est parfaite pour garder votre intimité, sans ouvrir la porte de garage ni passer par votre porte d'entrée. Harmonisée à votre porte de garage basculante elle sera utile et esthétique.



### Un accès en plus, c'est tellement pratique...

La porte de service est totalement indépendante. Située à côté de votre porte de garage ou à l'arrière côté jardin, elle permet un accès simple et rapide.



Porte de service Mini DL - Design horizontales joint creux - Noir 2100 sablé



### Nombreux designs

L'harmonie parfaite entre porte de service et porte de garage, grâce aux nombreuses possibilités de coloris, de designs et de finitions.



### Esthétique soignée

Possibilité de choisir parmi 14 teintes préférentielles et plus de 200 couleurs.

## Designs

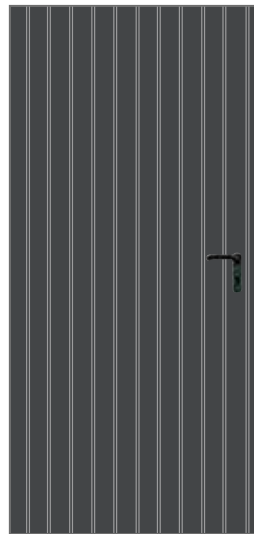

Nervures verticales  
RAL 7016

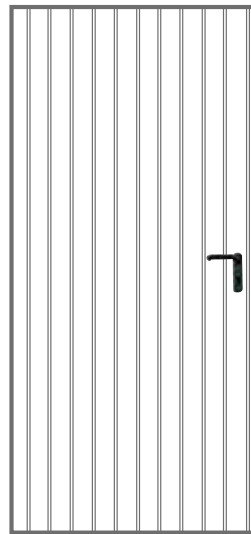

Nervures verticales

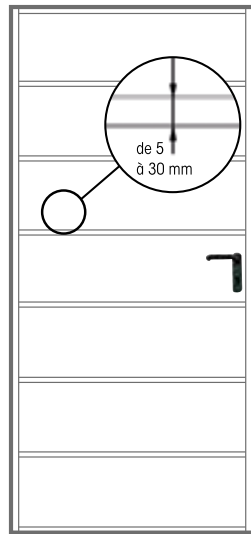

Nervures horizontales  
joint creux

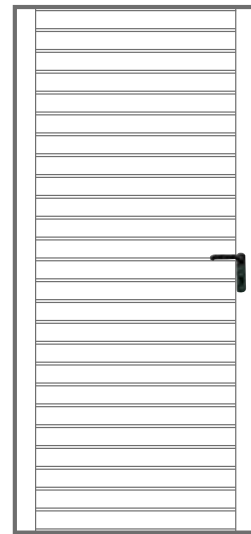

Nervures horizontales



Nervures verticales joint creux

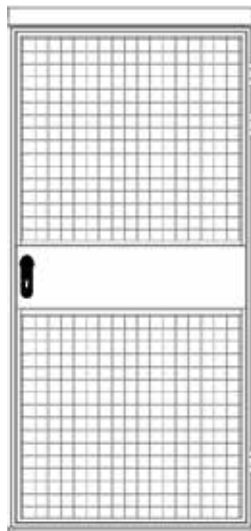

Treillis



Barreaudage en V ou T

Double béquille ou béquille bouton fixe au choix livré en standard.

## Finitions

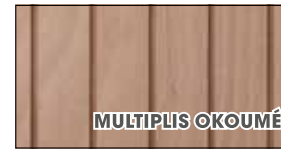

MULTIPLIS OKOUMÉ



RED CEDAR



MÉLÈZE



ACIER OU PVC

Finitions disponibles suivant les designs.

## Couleurs

Couleurs sur Mini DL acier huisserie tubulaire uniquement (dont huisserie),  
faces intérieure et extérieure.



NOIR PROFOND  
RAL 9005



NOIR FONCÉ SABLÉ  
S 9005

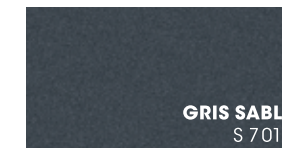

GRIS SABLÉ  
S 7016

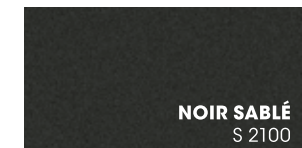

NOIR SABLÉ  
S 2100



GRIS SABLÉ  
S 2400



GRIS ANTHRACITE  
RAL 7016



GRIS PERLE SABLÉ  
S 2800

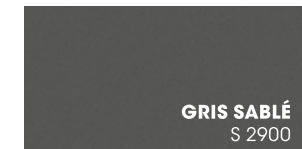

GRIS SABLÉ  
S 2900



GRIS CLAIR  
RAL 7035



BLANC CRÈME  
RAL 9001



IVOIRE CLAIR  
RAL 1015



GRIS SABLÉ (BRONZE)  
S 2500



BRUN SABLÉ  
S 8019



GRIS TERRE D'OMBRE  
RAL 7022



Autres couleurs  
satinées et sablées.



# Carport

Vous avez envie d'un nouvel aménagement extérieur, à la fois pour donner du style à votre maison et vous apporter du confort ?  
 Designs élégants, finitions haut de gamme, il est l'alternative esthétique au garage pour protéger vos équipements de mobilité !

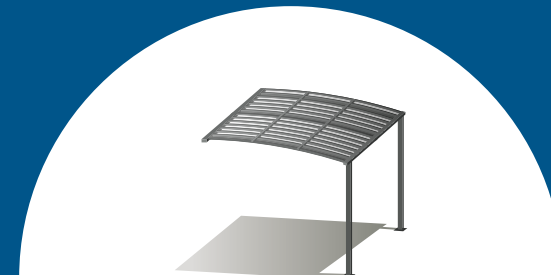

## CARPORT

### OBLIGATOIRE

Normes NV 65 liées à la sécurité

Résistance à la charge due au vent : EN 12424	Résistance à la neige :
Zone 4 Valeur extrême 180 km/h	Jusqu'à 20 cm

### Information

#### Quelles formalités remplir avant d'installer son carport ?

Le code de l'urbanisme répond très simplement : si votre construction couvre une surface de plus de 40 m<sup>2</sup>, vous devez déposer une demande de permis de construire. Sinon, une déclaration de travaux suffit. Le taux de TVA appliqué est de 20%.

Texte de référence : Code de l'urbanisme  
 Articles à consulter : R423-22 à R423-49 et R431-7



Alternative au garage

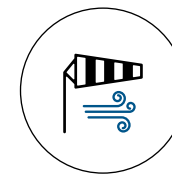

Résistance aux vents violents



Résistance à la neige

# Carport

## Pour résister au temps et dans le temps... avec style

Les Carports de Novoferm® jouent avec les formes avec les toits asymétriques sur certains modèles. La structure en aluminium, le toit en polycarbonate transparent massif noir fumé épaisseur 3 mm anti-UV, la visserie en inox, en font un produit aux finitions parfaites.



### Un nouvel espace de vie !

C'est un aménagement extérieur idéal pour créer un lieu convivial, autour d'un salon de jardin, d'une piscine ou d'un spa.



### Longévité

La structure en aluminium\* résiste dans le temps et face aux intempéries.

*\* hormis arceaux de toit*



### Pratique et discrète

La gouttière permet d'évacuer l'eau de pluie grâce à sa descente intégrée et invisible pour une finition parfaite.



### Protection contre les UV

Le toit en polycarbonate transparent massif noir fumé vous protège tout en offrant un maximum de lumière.



## Abritez votre voiture

Si vous avez un garage et que vous souhaitez l'utiliser pour bricoler, ranger...

Si votre voiture n'est jamais à l'abri des intempéries...

Si votre pare-brise est souvent gelé par le froid...

Si vous construisez une maison BBC sans garage...

Le Carport est votre solution!

Il protège votre véhicule et votre famille lorsque vous déchargez vos courses, lorsque vous installez vos enfants... quelles que soient les conditions climatiques.



## Créez un endroit idéal pour l'hivernage

Pour protéger et mettre à l'abri vos loisirs: camping-car, bateau, caravane, remorque...

Le Carport se fabrique dans les dimensions adaptées à vos besoins...

Si vous optez pour deux Carports accolés, vous pouvez ajouter à l'intersection des deux Carports un profil de recouvrement (option) pour un calfeutrage efficace en cas de pluie.



## Créez un lieu convivial

Avec le Carport, vous profitez de votre salon de jardin en étant protégés. Vous pouvez également utiliser votre Carport pour abriter votre piscine, créer un patio... ou aménager votre terrasse.



## Colisage

Ils sont transportables facilement car livrés dans des colis manuyportables.

Montage : visserie inox fournie.

## OXYGEN®

2 pieds / toit asymétrique

Hauteurs standards ou sur-mesure.



## SINGULIER®

4 pieds / toit symétrique

4 hauteurs au choix.



## OZONE®

4 pieds / toit asymétrique

3 hauteurs au choix.



## PLURIEL®

6 pieds / toit symétrique

Vous avez le choix entre 6 longueurs et 5 hauteurs pour adapter votre carport à vos besoins (camping-car...).



# CARPORT

## Couleurs

Vous pouvez choisir la couleur et l'harmoniser à votre maison grâce aux couleurs tendances...

<b>BLEU CANON</b>	<b>BLANC SABLÉ</b> S 9016	<b>IVOIRE SABLÉ</b> S 2100	<b>NOIR SABLÉ</b> S 900
<b>NOIR SABLÉ</b> S 2100	<b>GRIS SABLÉ</b> S 2400	<b>GRIS SABLÉ</b> S 2900	<b>GRIS SABLÉ</b> S 7016
<b>BLEU SABLÉ</b> S 2700	<b>VERT SABLÉ</b> S 2500	<b>BRUN SABLÉ</b> S 2650	<b>ROUILLE SABLÉ</b> S 2100



## Lumière sur les..

### Configurations

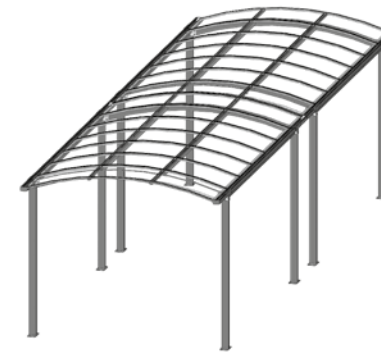

Configuration H

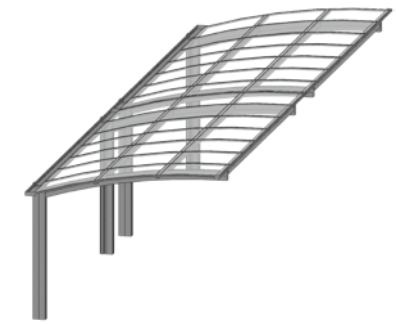

Configuration L



Configuration Y



Configuration M

# Comment entretenir sa porte de garage ?



## Pourquoi ?

Le nettoyage de votre porte de garage permet de retirer tous les polluants et autres agents d'agression qui sont une source de détérioration inévitable de la peinture et des pièces fonctionnelles. L'entretien permet donc d'assurer la pérennité de votre porte de garage et la conservation d'un aspect esthétique durable dans le temps.

## Quand ?

Afin de garantir une durabilité optimale de votre porte de garage, nous préconisons un nettoyage à la fréquence minimale suivante :

- en zone industrielle et urbaine : 4 fois/an
  - en bord de mer : 4 fois/an
- pour une exposition sud : 4 fois/an
  - en zone rurale : 2 fois/an



## Comment ?

L'entretien par vos soins consiste en un contrôle visuel de votre porte, suivi d'un nettoyage des surfaces ainsi qu'une lubrification des articulations et des ressorts de torsion (attention ne pas lubrifier les rails de refoulements et les ressorts de traction).

Le nettoyage de la peinture de votre porte doit se faire MANUELLEMENT avec une éponge douce et propre, à l'eau savonneuse UNIQUEMENT, suivi d'un rinçage à l'eau claire. L'utilisation d'un nettoyeur haute pression ainsi que tout produit à PH acide ou basique est proscrite.



Pour en savoir plus, téléchargez le livret d'entretien disponible dans la rubrique tutoriels de notre blog sur [novoferm.fr](http://novoferm.fr)

# Nos garanties

Novoferm® apporte le plus grand soin à la fabrication de ses produits, conformément à la norme ISO 9001.

Si toutefois, notre responsabilité de fabricant était mise en cause pour un défaut d'aspect ou de fonctionnement, nous y ferions face et veillerions à vous apporter toute satisfaction dans les meilleurs délais.

Extraits de garantie (garanties complètes sur [novoferm.fr](http://novoferm.fr)).

	Produit situé à plus de 3 km du bord de mer	Produit situé à moins de 3 km du bord de mer
	Garantie standard	Garantie standard
1 Corrosion		
2 Tenue/Adhérence	5 ans	2 ans
3 Couleur/Brillance		
4 Fonctionnement mécanique	10 ans	
5 Automatismes	5 ans	
6 Accessoires et quincailleries	5 ans	

*Sous réserve d'une installation respectueuse des instructions du fabricant et des règles de l'art ainsi que d'un entretien régulier par leur propriétaire.*

- 1 Prise en charge d'une corrosion provenant de sous la peinture vers l'extérieur sur panneau non blessé (apparition de cloques).
- 2 Prise en charge si la peinture se décolle à l'ongle sur le support panneau non blessé ou si la couleur reste sur la main en la passant légèrement dessus (farinage).
- 3 Prise en charge d'une décoloration ou d'un défaut de brillance non homogène techniques qualisteelcoat 4.0).
- 4 Tout ce qui empêcherait le bon fonctionnement mécanique du produit et qui n'est pas lié à la pose, hors pièces d'usure (ressorts, câbles...), qui sont prises en charge en tant qu'accessoires et quincailleries.
- 5 Après retour et expertise chez Novoferm®, prise en charge du coût du matériel remplacé le cas échéant, à l'exception des frais de pose et dépose.
- 6 Verrouillage, charnière, galet, hublot, vitrage, joint, poignée, autres accessoires optionnels ou pièces d'usure ayant un défaut non lié à l'installation sur le chantier.

# Charte peinture

# Notes

**Équipé de sa propre chaîne de peinture**, Novoferm® réalise la majorité des couleurs du nuancier RAL, ainsi qu'une liste de couleurs préférentielles, notamment de couleurs sablées, très utilisées pour les menuiseries extérieures (portes d'entrée, fenêtres...).

Dans le cadre de la protection de l'environnement, Novoferm® s'engage et n'utilise que des peintures sans plomb.

## LE LAQUAGE

Les portes Novoferm® sont majoritairement en standard prélaquées en couleur similaire blanc RAL 9016 ou thermolaquées à l'aide d'une peinture à base de poudre polyester respectant l'environnement. Les portes isolantes avec une option couleur (c'est-à-dire d'une couleur différente que la finition standard RAL 9016) et la porte aluminium à enroulement Novorol® bénéficient d'un laquage. Les carports bénéficient d'une structure aluminium thermolaquée. Il convient de rappeler que les couleurs réalisées sont "similaires" au RAL correspondant et qu'aucune réclamation ne sera acceptée pour un écart de couleur à l'intérieur de la limite admise dans le nuancier RAL (écart vérifié par test de colorimétrie).

## LIMITES ET CONTRAINTES DE RÉALISATION

### COULEURS RAL NON RÉALISABLES

<b>RAL 1026</b> Jaune brillant	<b>RAL 4012</b> Mûre perlé
<b>RAL 1035</b> Beige perlé	<b>RAL 5025</b> Gentiane perlé
<b>RAL 1036</b> Or perlé	<b>RAL 5026</b> Bleu nuit perlé
<b>RAL 2005</b> Orange brillant	<b>RAL 6035</b> Vert perlé
<b>RAL 2007</b> Orange clair brillant	<b>RAL 6036</b> Vert opale perlé
<b>RAL 2013</b> Orange perlé	<b>RAL 7048</b> Vert mousse perlé
<b>RAL 3024</b> Rouge brillant	<b>RAL 8029</b> Cuivre perlé
<b>RAL 3026</b> Rouge clair brillant	<b>RAL 9021</b> Noir goudron
<b>RAL 3032</b> Rouge rubis perlé	<b>RAL 9022</b> Gris clair perlé
<b>RAL 3033</b> Rose perlé	<b>RAL 9023</b> Gris foncé perlé
<b>RAL 4011</b> Violet perlé	

- Les couleurs de type "perlé" ou "nacré" ne sont pas réalisables.
- **Brun RAL 1247** : chaque fabricant utilise son propre 1247, par précaution, nous ne le proposons pas. Le RAL similaire est le 8019.
- **Noir RAL 8821.**
- **Non réalisables sur la porte ISO70:** RAL 3007, RAL 4006, RAL 4007, RAL 5004, RAL 7021, RAL 8022, RAL 9004, RAL 9005, RAL 9011, RAL 9017, RAL 9021 .

**COULEURS RAL AVEC PRÉCAUTIONS PARTICULIÈRES D'IMPLANTATION**  
Associées à la structure "sandwich" des panneaux des portes isolées (dites double paroi), les couleurs foncées et imprimées peuvent engendrer une déformation par effet "bi-lames" en cas d'exposition au soleil (dilatation de la face extérieure). Cette flexion des panneaux peut également nuire ponctuellement au bon fonctionnement de la porte, voire l'endommager durablement. Les caractéristiques du chantier, en particulier l'exposition de la porte au soleil, sont, dans ce cas, des éléments majeurs de la décision que nous ne maîtrisons pas. L'adéquation du produit fourni aux caractéristiques propres du chantier (exposition, protection...) relève donc de la responsabilité exclusive de notre client. La responsabilité de Novoferm® ne pourra être engagée en cas de désordres consécutifs au choix d'une de ces couleurs.

### COULEUR SPÉCIFIQUE: ALUMINIUM BLANC ET GRIS GALET

L'utilisateur doit approuver un échantillon afin d'éviter des réclamations par rapport à cette couleur métallisée sensible (voir rubrique "contretypage").

### CAS SPÉCIFIQUE: PORTE NOVISO®

Les portes basculantes Noviso® avec option teinte RAL sur design avec finition lisse ont un rendu légèrement "grainé". Bleu canon et gris pyrite non réalisables sur sans nervures lisse.

### CAS SPÉCIFIQUE: PORTE DE GARAGE NOVOFERM®, PORTE D'ENTRÉE BEL'M ET PORTAIL CADIOU COORDONNÉS

La couleur, l'aspect et les finitions des portes de garage Novoferm®, portes d'entrée Bel'M et portails Cadiou coordonnés peuvent varier entre eux dû à la différence de support et au process peinture propre à chaque fabricant.

## REMPLISSAGE BOIS

Les portes de garage en bois doivent recevoir un traitement identique sur les deux faces de la porte, compatible avec un usage extérieur, dans un délai maximum de 2 mois après installation. Le bois est une matière vivante, qui présente des nuances de teinte et d'aspect naturels qui ne peuvent faire l'objet d'aucune réclamation dans le cadre de la garantie fabricant.

## TAUX DE BRILLANCE

Les portes Novoferm® sont réalisées dans un taux de brillance de l'ordre de 35% pour les teintes satinées (+/- 10%), et de 5% pour les teintes sablées. Cet aspect ne fait l'objet d'aucune garantie de notre part et ne pourra donner lieu à aucune réclamation.

## CONTRETYPAGE

Dans le cas de certaines couleurs particulières (RAL 9006 par exemple...), un contretypage pourra être demandé par Novoferm® préalablement à la mise en production (envoi d'un échantillon de référence, ou contretypage).

## CONDITIONS DE GARANTIE PEINTURE

	Produit situé à plus de 3 km du bord de mer	Produit situé à moins de 3 km du bord de mer
Corrosion	Garantie standard	Garantie standard
Tenue/Adhérence	<b>5 ans</b>	<b>2 ans</b>
Couleur/Brillance		

Prendre en compte les conditions de garantie actuelles.

### CARPORT

Ils sont assortis d'une garantie d'aspect (tenue de la couleur et de la brillance, accrochage de la peinture) d'une durée de 2 ans à compter de la date de livraison en conditions d'utilisation normale et sous réserve d'un entretien adapté.







# LookBook

Distribué par :



novoferm.fr

